



DRZWI STALOWE

KATALOG WYROBÓW



LIDER RYNKU STOLARKI

2017

MARZEC 2018

50 LAT NA RYNKU

Grupa KMT, to firma pokoleniowa, która zapoczątkowała swoją działalność w 1967 roku. W jej skład wchodzi dwie fabryki zlokalizowane na Pomorzu: KRAT-MET w Kobylnicy oraz TERMA w Słupsku.

Jesteśmy uznanym polskim producentem drzwi stalowych, a od kilku lat również bram garażowych segmentowych oraz stolarki aluminiowej i pvc. Zostaliśmy uhonorowani wieloma prestiżowymi nagrodami, m.in. od kilku lat otrzymujemy tytuł Lidera Rynku Stolarki w segmencie drzwi stalowych. Nasze sukcesy, to lata ciężkiej pracy właścicieli i zespołu, którzy krok po kroku realizują plan rozwoju przedsiębiorstwa poprzez tworzenie nowych rozwiązań odpowiadających potrzebom rynku.

Naszą misją jest produkcja, sprzedaż i dystrybucja drzwi stalowych wewnętrznych, zewnętrznych, antywłamaniowych, bram garażowych oraz świadczenie kompleksowego serwisu i doradztwa w doborze odpowiedniego produktu zgodnego z Państwa oczekiwaniami. Wysoki poziom świadczonych usług gwarantujemy poprzez zaangażowanie każdego pracownika w ciągłe doskonalenie się firmy, zawsze kierując się przy tym maksymą „Jak najbliżej Klienta”. Wizją naszą jest zapewnienie najwyższej jakości usług i produktów, dzięki działaniu zgodnemu z najnowszą technologią.

Dzięki szeroko rozbudowanej ofercie kompleksowo wyposażamy w stolarkę budynki użyteczności publicznej, inwestycje prywatnych podmiotów gospodarczych oraz inwestycje indywidualne. Znaczną część realizacji stanowi stolarka przeciwpożarowa, antywłamaniowa, a także do domów pasywnych. Wyznaczamy trendy w projektowaniu i produkcji stolarki otworowej, a nasza oferta cieszy się uznaniem nie tylko na rynku krajowym ale i na wielu rynkach zagranicznych.

Z pozdrowieniami
Zarząd i pracownicy grupy KMT



Salon firmowy KMT w Kobylnicy ul. Witosa 21



Fabryka KRAT-MET w Kobylnicy



Fabryka TERMA w Słupsku



Gepard Biznesu 2016 Gepard Biznesu 2010



Drzwi zewnętrzne KMT PLUS 75 passive.....	5
Drzwi zewnętrzne KMT PLUS 75.....	6
Drzwi zewnętrzne KMT PLUS 54	7
Drzwi zewnętrzne KMT PLUS 54 antywłamaniowe kl.3.....	8
Drzwi wewnętrzne KMT CLASSIC antywłamaniowe kl.3	9
Drzwi wewnętrzne KMT CLASSIC antywłamaniowe kl.2	10
Drzwi wewnętrzne przeciwpożarowe EI ₂ 30	11
Drzwi wewnętrzne i zewnętrzne STANDARD 55	12
Drzwi wewnętrzne i zewnętrzne EKO NOVA.....	13
Drzwi uniwersalne KMT PL, KMT UNI.....	14
Wzory i cennik drzwi	15-51
Drzwi zewnętrzne KMT PLUS 75 dwuskrzydłowe i z dwiema dostawkami.....	52
Drzwi zewnętrzne KMT PLUS 54 dwuskrzydłowe i z dwiema dostawkami.....	53
Dostawki.....	58
Naświetla.....	60
Przeszklenia.....	62
Opcje za dopłatą.....	63-68
Ościeżnice i progki.....	69-70
Tabela wymiarów.....	71

DRZWI LEWE

(jeśli widzimy zawiasy po lewej stronie)

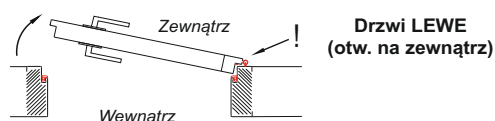

Drzwi LEWE
(otw. na zewnątrz)

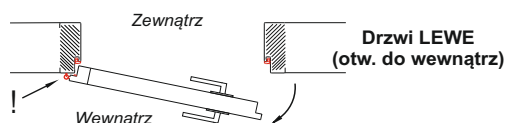

Drzwi LEWE
(otw. do wewnątrz)

DRZWI PRAWY

(jeśli widzimy zawiasy po prawej stronie)

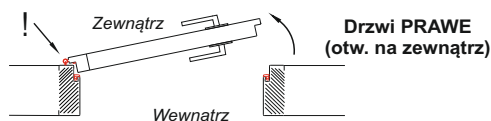

Drzwi PRAWY
(otw. na zewnątrz)

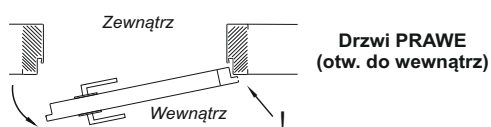

Drzwi PRAWY
(otw. do wewnątrz)

UWAGA! CENA DRZWI PODANA W KATALOGU OBEJMUJE:

CENA KOMPLETU = SKRZYDŁO + OŚCIEŻNICA + PRÓG + KLAMKA + WKŁADKI

Perfekt 6 inox lub czarny



WZÓR
ZASTRZEŻONY

Perfekt 7 inox lub czarny



WZÓR
ZASTRZEŻONY

NOWE WZORY PERFEKT

Zlicowanie szyby

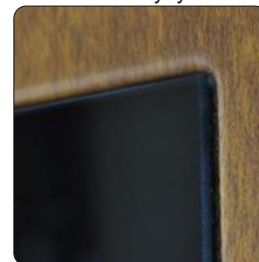

Wtłoczenie ramki



GAMA COLOR

Możliwość wykonania drzwi KMT PLUS 75 oraz KMT PLUS 54 we wszystkich kolorach z palety RAL

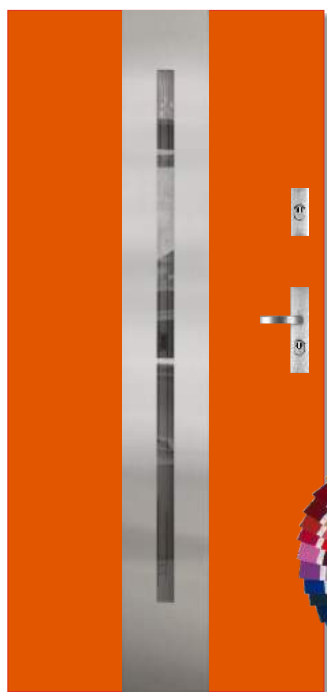

OŚCIEŻNICA KMT PASSIVE drewniano-aluminiowa



Dodatkowo w kolorach:
- dąb ciemny
- grafit metalik
- metbrush

KOLOR METBRUSH

Dostępny we wszystkich modelach drzwi jednoskrzydłowych, z dostawkami oraz w naświetlach



WKŁADKI W KOLORZE CZARNYM klasy 6 / klasy C
System jednego klucza 30x45 oraz 50x50



POSZERZENIE ALUMINIOWE DO OŚCIEŻNICY ENERGY 90



50 mm



WYPOSAŻENIE STANDARDOWE

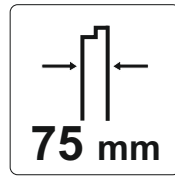

Skrzydło grubości 75 mm
wypełnienie
PIANKA POLIURETANOWA



Zamek listwowy
12 rygli kl.4



Zamek
podstawowy kl.4



Zamek
dodatkowy kl.4



Zabezpieczenie
górne i dolne



6 bolców
antywyważeniowych



Trzy zawiasy 3D
z nasadką regulowane
w trzech płaszczyznach



System
trzech uszczeltek



Ościeznica stalowa
KMT TERMA (ciepła)



Próg stalowy TERMA (ciepły)
lub PASSIVE (WPC)



Zestaw montażowy



Klamka SIGMA,
wkładka+wkładko-gałka
system jednego klucza
(stare złoto-dopłata 10 zł)

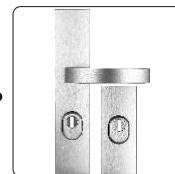

***POLECAMY**
Klamka GAMA klasy 3,
dopłata 75 zł

WSKAŹNIKI IZOLACJI CIEPLNEJ

- Ud = 0,57 W/m²K - dot. skrzydła pełnego z ościeżnicą PASSIVE
- Ud = 0,75 W/m²K - dot. skrzydła pełnego z ościeżnicą TERMA
- Ud = 0,88 W/m²K - dot. skrzydła pełnego z ościeżnicą ENERGY
- Ud = 0,92 W/m²K - dot. skrzydła przeszklonego z ościeżnicą TERMA
- Ud = 0,96 W/m²K - dot. skrzydła przeszklonego z ościeżnicą ENERGY

DOSTĘPNE ROZMIARY



WZORY, CENNIK strona 15 - 48

1. Ościeznica
2. Zawias
3. Wypełnienie **PIANKA POLIURETANOWA**
4. Elementy z drewna klejonego
5. Uszczelki
6. Przekładka z PCW

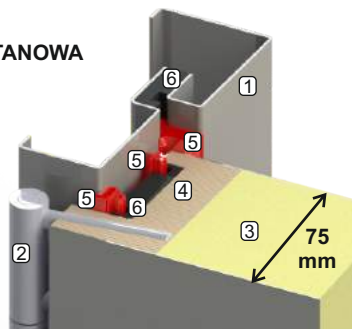

WYPOSAŻENIE DODATKOWE (str. 63 - 68)

- ościeznica aluminiowa ENERGY 90
- ościeznica drewniano-aluminiowa PASSIVE
- zamek hakowy
- naświetla
- klamki KMT GAMA, KMT ALFA, pochwyty
- wkładki antywłamaniowe 50x50
- samozamykacz
- skrót na wymiar (max 130mm)

KMT PLUS 75

Drzwi stalowe wejściowe zewnętrzne laminowane



WYPOSAŻENIE STANDARDOWE

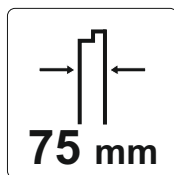

75 mm

Skrzydło grubości 75 mm
wypełnienie
PIANKA POLIURETANOWA



Zamek
podstawowy kl.4



Zamek
dodatkowy kl.4



Zabezpieczenie
dolne



6 bolców
antywyważeniowych



Trzy zawiasy 3D
z nasadką regulowane
w trzech płaszczyznach



Ościeżnica stalowa
KMT TERMA (ciepła)



Próg stalowy TERMA (ciepły)
lub PASSIVE (WPC)



Zestaw montażowy



Kłamek SIGMA,
wkładka+wkładko-gałka
system jednego klucza
(stare złoto-dopłata 10 zł)

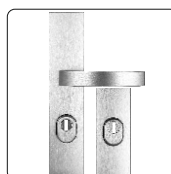

***POLECAMY**
Kłamek GAMA klasy 3,
dopłata 75 zł

WSKAŹNIKI IZOLACJI CIEPLNEJ

Ud = 0,92 W/m²k - dot. skrzydła pełnego z ościeżnicą TERMA

Ud = 1,0 W/m²k - dot. skrzydła przeszklonego z ościeżnicą TERMA

Ud = 1,1 W/m²k - dot. skrzydła pełnego i przeszklonego z ościeżnicą ENERGY

DOSTĘPNE ROZMIARY

„80”

„90”

„100”

WZORY, CENNIK strona 15 - 48

1. Ościeżnica
2. Zawias
3. Wypełnienie **PIANKA POLIURETANOWA**
4. Elementy z drewna klejonego
5. Uszczelki
6. Przekładka z PCW

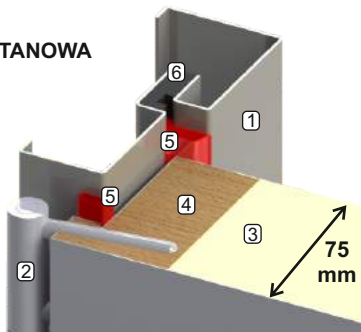

WYPOSAŻENIE DODATKOWE (str. 63 - 68)

- ościeżnica aluminiowa ENERGY 90
- ościeżnica drewniano-aluminiowa PASSIVE
- naświetla
- klamki KMT GAMA, KMT ALFA, pochwyty
- wkładki antywłamaniowe 50x50
- samozamykacz
- skrót na wymiar (max 130mm)

*W przypadku zmiany klamki i (lub) wkładek do ceny kompletu należy doliczyć kwotę wynikającą z różnicy wartości według cen ze strony 63.

KMT PLUS 54

Drzwi stalowe wejściowe zewnętrzne laminowane

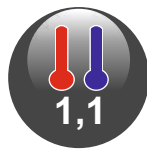

KMT
STAL



WYPOSAŻENIE STANDARDOWE

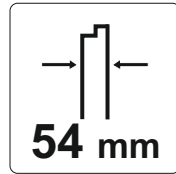

Skrzydło grubości 54 mm
wypełnienie
PIANKA POLIURETANOWA



Zamek
podstawowy kl.4



Zamek
dodatkowy kl.4



Zabezpieczenie
dolne



Zabezpieczenie
górne



3 bolce
antywyważeniowe



Zawiasy wzmocnione
regulowane



Ościeżnica stalowa
KMT 10CP, KMT 11CP,
KMT 15CP



Próg stalowy
lub aluminiowy
P10, P11, P15



Zestaw montażowy

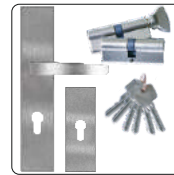

Klamka SIGMA,
wkładka+wkładko-gałka
system jednego klucza
(stare złoto-dopłata 10 zł)



***POLECAMY**
Klamka GAMA klasy 3,
dopłata 75 zł

WSKAŹNIKI IZOLACJI CIEPLNEJ

Ud = 1,1 W/m²k - dot. skrzydła pełnego z ościeżnicą TERMA

Ud = 1,2 W/m²k - dot. skrzydła pełnego z ościeżnicą ENERGY

Ud = 1,3 W/m²k - dot. skrzydła pełnego z ościeżnicą KMT 10, KMT 11 lub KMT 15

Ud = 1,4 W/m²k - dot. skrzydła przeszklonego z ościeżnicą KMT 10, KMT 11 lub KMT 15

DOSTĘPNE ROZMIARY

„80”

„90”

„100”

„80”**N**

„90”**N**

WZORY, CENNIK strona 15 - 48

Rozmiar **N** dostępny z ościeżnicą KMT 10N i KMT 11N

1. Ościeżnica
2. Zawias
3. Wypełnienie **PIANKA POLIURETANOWA**
4. Elementy z drewna klejonego
5. Uszczelki

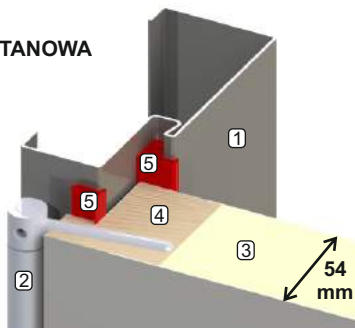

WYPOSAŻENIE DODATKOWE (str. 63 - 68)

- ościeżnica aluminiowa ENERGY 60
- ościeżnica stalowa TERMA
- naświetla
- klamki KMT GAMA, KMT ALFA, KMT BETA, pochwyt
- wkładki antywłamaniowe 30x45
- samozamykacz
- skrót na wymiar (max 130mm)

UWAGA

Klasa 2 antywłamaniowa dotyczy skrzydła pełnego z klamką min. klasy 2, wkładkami min. klasy 4 oraz wyłącznie ościeżnicą stalową KMT 10, KMT 11, KMT 15.

*W przypadku zmiany klamki i (lub) wkładek do ceny kompletu należy doliczyć kwotę wynikającą z różnicy wartości według cen ze strony 63.

KMT PLUS 54 antywłamaniowe kl.3

Drzwi stalowe wejściowe zewnętrzne laminowane

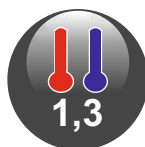

KMT
STAL



WYPOSAŻENIE STANDARDOWE

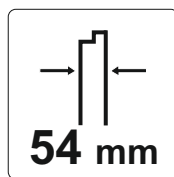

54 mm

Skrzydło grubości 54 mm
wypełnienie

PIANKA POLIURETANOWA



Krata stalowa



Zamek
podstawowy kl.5



Zamek
dodatkowy kl.5



Zabezpieczenie
dolne

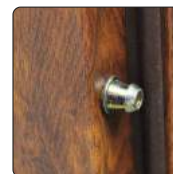

6 bolców
antywyważeniowych



Zabezpieczenie
górne



Zawiasy wzmocnione
regulowane



Ościeznica stalowa
KMT 10C, KMT 11C,
KMT 15C



Próg stalowy
P10, P11, P15



Zestaw montażowy



Klamka GAMA klasy 3,
wkładka+wkładko-gałka
system jednego klucza klasy 6
(stare złoto-dopłata 10 zł)

WSKAŹNIKI IZOLACJI CIEPLNEJ

Ud = 1,3 W/m²k - dot. skrzydła pełnego z ościeżnicą KMT10, KMT11 lub KMT15

DOSTĘPNE ROZMIARY

„80”

„90”

„100”

WZORY, CENNIK strona 40 - 48

1. Ościeznica
2. Zawias
3. Wypełnienie **PIANKA POLIURETANOWA**
4. Elementy z drewna klejonego
5. Uszczelki
6. Stalowy element wzmacniający
7. Krata stalowa hartowana

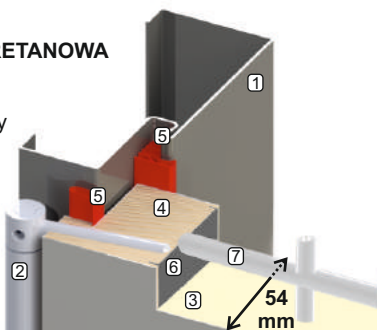

WYPOSAŻENIE DODATKOWE (str. 63 - 68)

- wizjer
- okapnik
- listwa odbojnikowa
- skrót na wymiar (max 20mm)

UWAGA

Klasa 3 antywłamaniowa wymaga zastosowania klamki minimum klasy 3 oraz wkładek minimum klasy 6 lub klasy C.

KMT CLASSIC antywłamaniowe kl.3

Drzwi stalowe wejściowe wewnętrzne laminowane



KMT
STAL



WYPOSAŻENIE STANDARDOWE

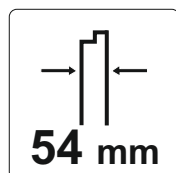

54 mm

Skrzydło grubości 54 mm
wypełnienie

PIANKA POLIURETANOWA



Krata stalowa



Zamek
podstawowy kl.5



Zamek
dodatkowy kl.5



Zabezpieczenie
dolne

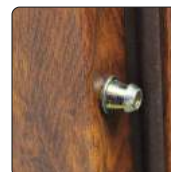

6 bolców
antywyważeniowych



Zabezpieczenie
górne



Zawiasy wzmocnione
regulowane



Ościeznica stalowa
KMT 10C, KMT 11C,
KMT 15C



Próg stalowy
P10, P11, P15



Zestaw montażowy



Klamka GAMA klasy 3,
wkładka+wkładko-gałka
system jednego klucza klasy 6
(stare złoto-dopłata 10 zł)

DOSTĘPNE ROZMIARY

„80”

„90”

WZORY, CENNIK strona 42 - 48

1. Ościeznica
2. Zawias
3. Wypełnienie **PIANKA POLIURETANOWA**
4. Elementy z drewna klejonego
5. Uszczelki
6. Stalowy element wzmacniający
7. Krata stalowa hartowana

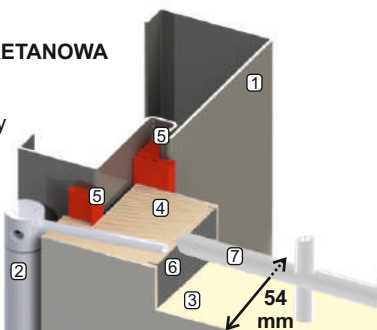

WYPOSAŻENIE DODATKOWE (str. 63 - 68)

- wizjer
- listwa odbojnikowa
- skrót na wymiar (max 20mm)

UWAGA

Klasa 3 antywłamaniowa wymaga zastosowania klamki minimum klasy 3 oraz wkładek minimum klasy 6 lub klasy C.

KMT CLASSIC antywłamaniowe kl.2

Drzwi stalowe wejściowe wewnętrzne laminowane



KMT
STAL



WYPOSAŻENIE STANDARDOWE

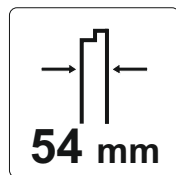

Skrzydło grubości 54 mm
wypełnienie
PIANKA POLIURETANOWA



Zamek
podstawowy kl.4



Zamek
dodatkowy kl.4

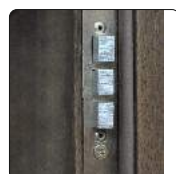

Zabezpieczenie
dolne

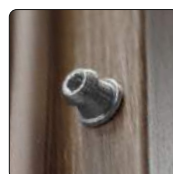

3 bolce
antywyważeniowe



Zawiasy wzmacnione
regulowane



Ościeżnica stalowa
KMT 10CP, KMT 11CP,
KMT 15CP



Próg stalowy
lub aluminiowy
P10, P11, P15



Zestaw montażowy



Klamka SIGMA,
wkładka+wkładko-gałka
system jednego klucza
(stare złoto-dopłata 10 zł)

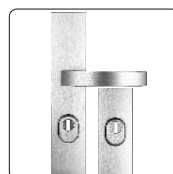

***POLECAMY**
Klamka GAMA klasy 3,
dopłata 75 zł

DOSTĘPNE ROZMIARY

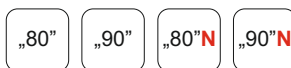

WZORY, CENNIK strona 42 - 48

Rozmiar **N** dostępny z ościeżnicą KMT 10N i KMT 11N

1. Ościeżnica
2. Zawias
3. Wypełnienie **PIANKA POLIURETANOWA**
4. Elementy z drewna klejonego
5. Uszczelki

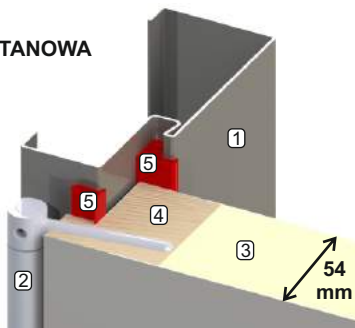

WYPOSAŻENIE DODATKOWE (str. 63 - 68)

- klamki KMT GAMA, KMT ALFA, KMT BETA
- wkładki antywłamaniowe 30x45
- wizjer
- samozamykacz
- skrót na wymiar (max 130mm)

UWAGA

Klasa 2 antywłamaniowa wymaga zastosowania klamki minimum klasy 2 oraz wkładek minimum klasy 4.

*W przypadku zmiany klamki i (lub) wkładek do ceny kompletu należy doliczyć kwotę wynikającą z różnicy wartości według cen ze strony 63.

KMT przeciwpożarowe kl.EI₂30

Drzwi stalowe wejściowe wewnętrzne laminowane



KMT
STAL



WYPOSAŻENIE STANDARDOWE

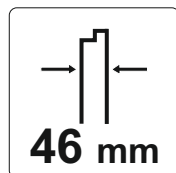

46 mm

Skrzydło grubości 46 mm
wypełnienie
WEŁNA MINERALNA



Zamek
podstawowy kl.4



Zamek
dodatkowy kl.4

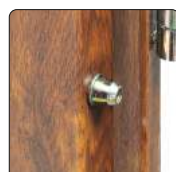

3 bolce
antywyważeniowe



Zawiasy wzmocnione
regulowane



Ościeżnica stalowa
KMT 15CP p.poż



Próg stalowy
P15



Zestaw montażowy



Klamka SIGMA,
wkładka+wkładko-gałka
system jednego klucza
(stare złoto-dopłata 10 zł)



***POLECAMY**
Klamka GAMA klasy 3,
dopłata 75 zł

DOSTĘPNE ROZMIARY

„80”

„90”

WZORY, CENNIK strona 42 - 48

1. Ościeżnica
2. Zawias
3. Wypełnienie
PŁYTA SKALNEJ WEŁNY MINERALNEJ
FIRE DOORS D150
4. Elementy z drewna klejonego
5. Uszczelka
6. Uszczelka pęczniująca

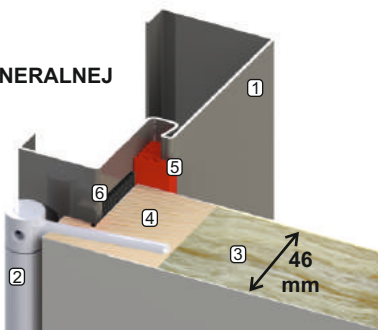

WYPOSAŻENIE DODATKOWE (str. 63 - 68)

- klamki KMT GAMA, KMT ALFA
- wkładki antywłamaniowe 30x40
- wizjer szerokokątny p.poż
- samozamykacz
- skrót na wymiar (max 130mm)

UWAGA

W celu spełnienia wymagań odporności ogniowej, drzwi powinny być wyposażone w **samozamykacz**. Uzyskanie podwyższonej odporności na włamanie klasy 2 wymaga zastosowania klamki minimum klasy 2 oraz kompletu wkładek minimum klasy 4 lub klasy B.

*W przypadku zmiany klamki i (lub) wkładek do ceny kompletu należy doliczyć kwotę wynikającą z różnicy wartości według cen ze strony 63.

KMT STANDARD 55

Drzwi stalowe wejściowe wewnętrzne i zewnętrzne laminowane

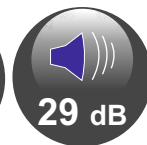
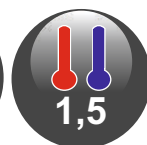

KMT
STAL



WYPOSAŻENIE STANDARDOWE

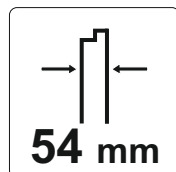

Skrzydło grubości 54 mm
wypełnienie
SPIENIONY POLISTYREN

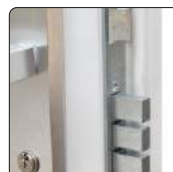

Zamek
podstawowy kl.4



Zamek
dodatkowy kl.4



3 bolce
antywyważeniowe



Zawiasy wzmacnione
regulowane



Ościeżnica stalowa
KMT 10CP, KMT 11CP,
KMT 15CP



Próg stalowy
lub aluminiowy
P10, P11, P15



Zestaw montażowy

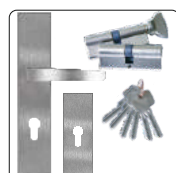

Klamka SIGMA,
wkładka+wkładko-gałka
system jednego klucza
(stare złoto-dopłata 10 zł)



***POLECAMY**
Klamka GAMA klasy 3,
dopłata 75 zł

DOSTĘPNE ROZMIARY

„80”

„90”

WZORY, CENNIK strona 42 - 44

1. Ościeżnica
2. Zawias
3. Wypełnienie **SPIENIONY POLISTYREN**
4. Elementy z drewna klejonego
5. Uszczelki

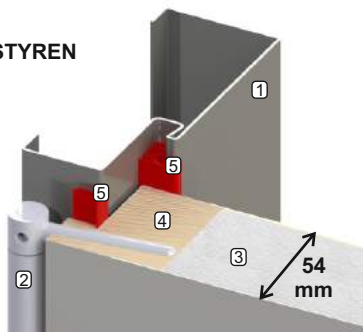

WYPOSAŻENIE DODATKOWE (str. 63 - 68)

- klamki KMT GAMA, KMT ALFA, KMT BETA
- wkładki antywłamaniowe 30x45
- wizjer
- samozamykacz
- skrót na wymiar (max 130mm)

*W przypadku zmiany klamki i (lub) wkładek do ceny kompletu należy doliczyć kwotę wynikającą z różnicy wartości według cen ze strony 63.

KMT EKO NOVA

Drzwi stalowe wejściowe wewnętrzne i zewnętrzne laminowane

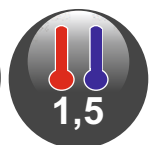

KMT
STAL



WYPOSAŻENIE STANDARDOWE

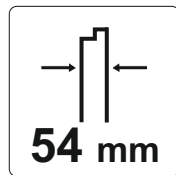

Skrzydło grubości 54 mm
wypełnienie
SPIENIONY POLISTYREN



Zamek
podstawowy



Zamek
dodatkowy



3 bolce
antywyważeniowe



Zawias wzmocniony
regulowany



Dodatkowy otwór
montażowy w belce
zawiasowej



Ościeżnica stalowa
KMT 10 EKO, KMT 11 EKO



Próg stalowy
lub aluminiowy
P10, P11



Zestaw montażowy



Klamka BETA,
wkładka+wkładko-gałka
system jednego klucza
(stare złoto-dopłata 10 zł)

DOSTĘPNE ROZMIARY

„80”

„90”

WZORY, CENNIK strona 49 - 50

1. Ościeżnica
2. Zawias
3. Wypełnienie **SPIENIONY POLISTYREN**
4. Elementy z drewna klejonego
5. Uszczelki

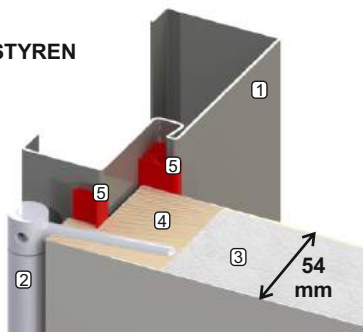

WYPOSAŻENIE DODATKOWE (str. 63 - 68)

- wkładki antywłamaniowe 30x45
- wizjer
- okapnik
- listwa odbojnikowa
- skrót na wymiar (max 130mm)

UWAGA

Możliwość zastosowania tylko klamek z okrągłymi sztyldami.

*W przypadku zmiany wkładek do ceny kompletu należy doliczyć kwotę wynikającą z różnicy wartości według cen ze strony 63.

KMT PL, KMT UNI

Drzwi stalowe uniwersalne wewnętrzne i zewnętrzne



WYPOSAŻENIE STANDARDOWE

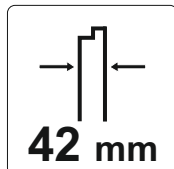

Skrzydło grubości 42 mm
wypełnienie
SPIENIONY POLISTYREN



Klamka plastikowa
+ zamek na klucz prosty



Zawias
dwuczęściowy



Ościeżnica stalowa
KMT 7PL



Próg stalowy
uniwersalny



Zestaw montażowy

DOSTĘPNE ROZMIARY



WZORY, CENNIK strona 51

1. Ościeżnica
2. Zawias
3. Wypełnienie **SPIENIONY POLISTYREN**
4. Elementy z drewna klejonego
5. Uszczelka

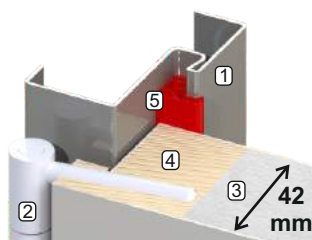

WYPOSAŻENIE DODATKOWE

- zamek na wkładkę + wkładka
- przeszklenie (tylko w PL)
- tuleje wentylacyjne
- samozamykacz

UWAGA

Drzwi produkowane tylko w wysokości standardowej.
Możliwość skrócenia we własnym zakresie do 200 mm.

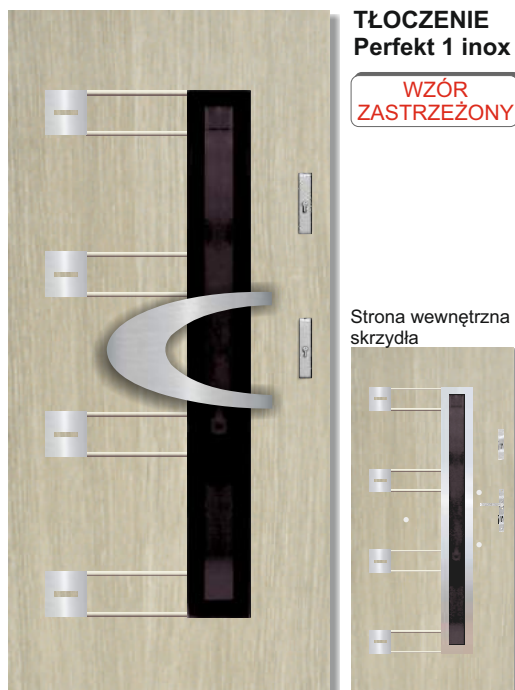

TŁOCZENIE Perfekt 1 inox

WZÓR ZASTRZEŻONY

Strona wewnętrzna skrzydła



Cena za komplet

Plus 75 passive	„90” „*100”	3644 zł
Plus 75	„90”	2959 zł
Plus 54	„90” „*100”	2349 zł
*Szerokość „100” - dopłata 180 zł		
*Kolor Metbrush - dopłata 100 zł		



TŁOCZENIE Perfekt 1 czarny

WZÓR ZASTRZEŻONY

Strona wewnętrzna skrzydła

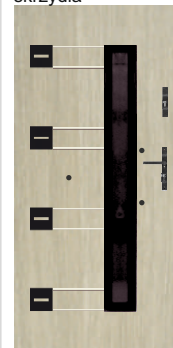

Zlicowanie szyby



Wtlóczenie aplikacji



Wtlóczenie ramki



Dąb bielony	Złoty dąb	Dąb ciemny	Biały laminat	Winchester
NOWOŚĆ *Metbrush	Orzech ciemny	Szary	Grafit metalik	Antracyt



TŁOCZENIE Perfekt 2 inox

WZÓR ZASTRZEŻONY

Strona wewnętrzna skrzydła



Cena za komplet

Plus 75 passive	„90” „*100”	3644 zł
Plus 75	„90”	2959 zł
Plus 54	„90” „*100”	2349 zł
*Szerokość „100” - dopłata 180 zł		
*Kolor Metbrush - dopłata 100 zł		



TŁOCZENIE Perfekt 2 czarny

WZÓR ZASTRZEŻONY

Strona wewnętrzna skrzydła

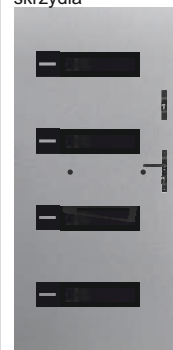

Zlicowanie szyby

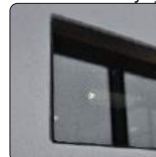

Wtlóczenie aplikacji



Wtlóczenie ramki



Dąb bielony	Złoty dąb	Dąb ciemny	Biały laminat	Winchester
NOWOŚĆ *Metbrush	Orzech ciemny	Szary	Grafit metalik	Antracyt



TŁOCZENIE Perfekt 3 inox

WZÓR ZASTRZEŻONY

Strona wewnętrzna skrzydła



TŁOCZENIE Perfekt 3 czarny

WZÓR ZASTRZEŻONY

Strona wewnętrzna skrzydła

Zlicowanie szyby



Wtlóczenie aplikacji



Wtlóczenie ramki



Cena za komplet

Plus 75 passive	„90” „*100”	3644 zł
Plus 75	„90”	2959 zł
Plus 54	„90” „*100”	2349 zł
*Szerokość „100” - dopłata 180 zł		
*Kolor Metbrush - dopłata 100 zł		

Dąb bielony	Złoty dąb	Dąb ciemny	Biały laminat	Winchester
NOWOŚĆ *Metbrush	Orzech ciemny	Szary	Grafit metalik	Antracyt



TŁOCZENIE Perfekt 4 inox P1

WZÓR ZASTRZEŻONY

Strona wewnętrzna skrzydła



TŁOCZENIE Perfekt 4 czarny P1

WZÓR ZASTRZEŻONY

Strona wewnętrzna skrzydła

Zlicowanie szyby



Wtlóczenie ramki



Struktura P1



Cena za komplet

Plus 75 passive	„90” „*100”	3644 zł
Plus 75	„90”	2959 zł
Plus 54	„90” „*100”	2349 zł
*Szerokość „100” - dopłata 180 zł		
*Kolor Metbrush - dopłata 100 zł		

Dąb bielony	Złoty dąb	Dąb ciemny	Biały laminat	Winchester
NOWOŚĆ *Metbrush	Orzech ciemny	Szary	Grafit metalik	Antracyt



TŁOCZENIE Perfekt 4 inox P2

WZÓR ZASTRZEŻONY

Strona wewnętrzna skrzydła



TŁOCZENIE Perfekt 4 czarny P2

WZÓR ZASTRZEŻONY

Strona wewnętrzna skrzydła

Zlicowanie szyby



Wtłoczenie ramki



Struktura P2



Cena za komplet

Plus 75 passive	„90” „*100”	3644 zł
Plus 75	„90”	2959 zł
Plus 54	„90” „*100”	2349 zł
*Szerokość „100” - dopłata 180 zł		
*Kolor Metbrush - dopłata 100 zł		

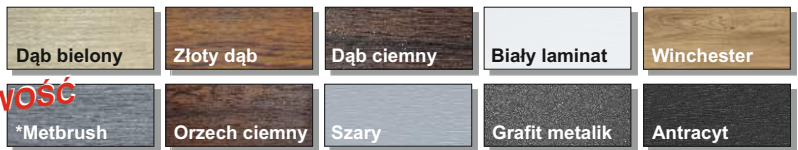

NOWOŚĆ



TŁOCZENIE Perfekt 5 inox

WZÓR ZASTRZEŻONY

Strona wewnętrzna skrzydła



TŁOCZENIE Perfekt 5 czarny

WZÓR ZASTRZEŻONY

Strona wewnętrzna skrzydła

Zlicowanie szyby



Wtłoczenie ramki



Cena za komplet

Plus 75 passive	„90” „*100”	3644 zł
Plus 75	„90”	2959 zł
Plus 54	„90” „*100”	2349 zł
*Szerokość „100” - dopłata 180 zł		
*Kolor Metbrush - dopłata 100 zł		



NOWOŚĆ



TŁOCZENIE Perfekt 6 inox

WZÓR ZASTRZEŻONY

Strona wewnętrzna skrzydła



TŁOCZENIE Perfekt 6 czarny

WZÓR ZASTRZEŻONY

Strona wewnętrzna skrzydła



Zlicowanie szyby



Wtłoczenie ramki



Cena za komplet

Plus 75 passive	„90” „*100”	3644 zł
Plus 75	„90”	2959 zł
Plus 54	„90” „*100”	2349 zł
*Szerokość „100” - dopłata 180 zł		
*Kolor Metbrush - dopłata 100 zł		

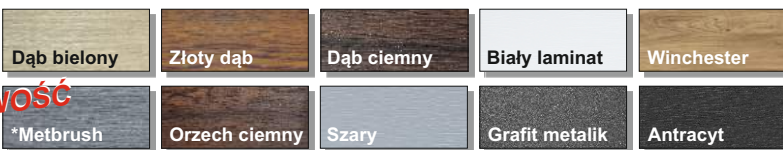

NOWOŚĆ



TŁOCZENIE Perfekt 7 inox

WZÓR ZASTRZEŻONY

Strona wewnętrzna skrzydła

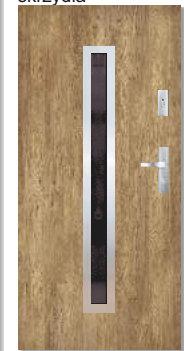

TŁOCZENIE Perfekt 7 czarny

WZÓR ZASTRZEŻONY

Wtłoczenie ramki

Strona wewnętrzna skrzydła



Zlicowanie szyby

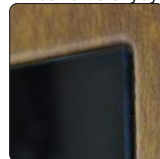

Wtłoczenie ramki

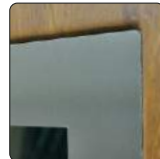

Cena za komplet

Plus 75 passive	„90” „*100”	3644 zł
Plus 75	„90”	2959 zł
Plus 54	„90” „*100”	2349 zł
*Szerokość „100” - dopłata 180 zł		
*Kolor Metbrush - dopłata 100 zł		

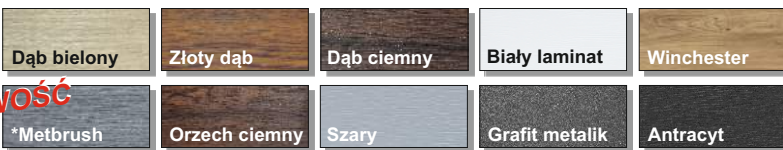

NOWOŚĆ



TŁOCZENIE 10s1 inox

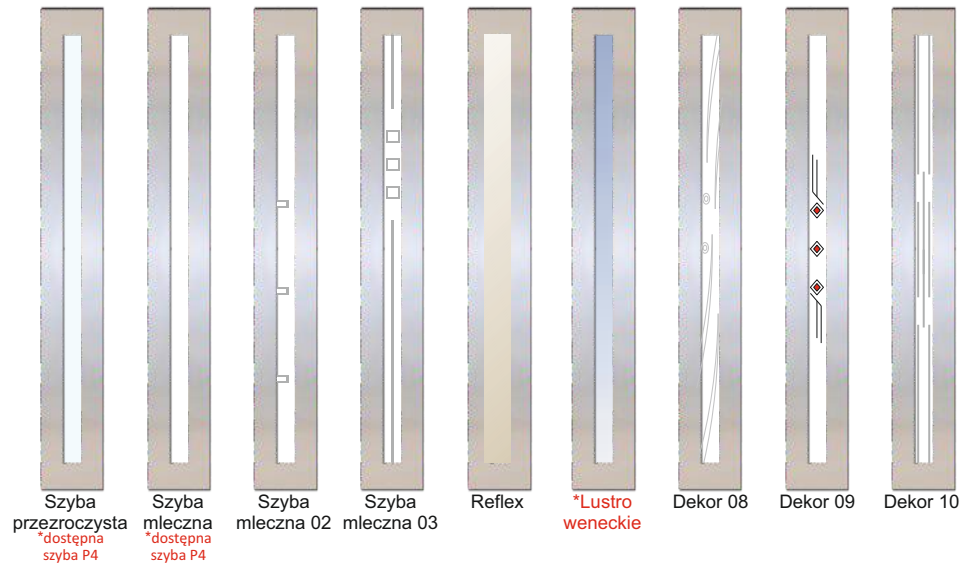

Cena za komplet

Plus 75 passive	„80” „90” *100”	3329 zł
Plus 75	„80” „90”	2659 zł
Plus 54	„80” „90” *100” „80”N „90”N	2084 zł
*Szerokość „100” - dopłata 180 zł		
*Lustro weneckie, szyba antywłamaniowa P4 - dopłata 100 zł		
*Kolor Metbrush - dopłata 100 zł		



NOWOŚĆ



TŁOCZENIE 10s2 inox

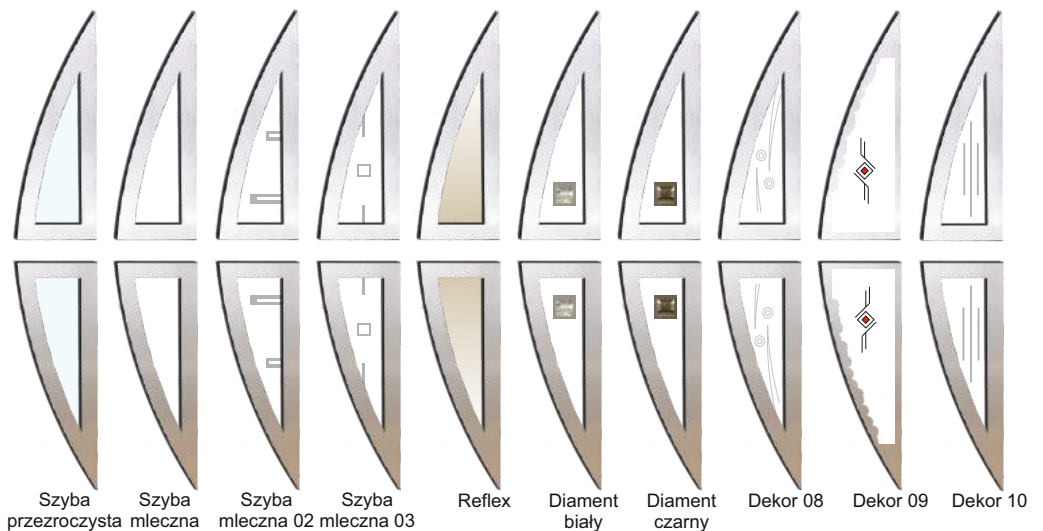

Cena za komplet

Plus 75 passive	„80” „90” *100”	3329 zł
Plus 75	„80” „90”	2659 zł
Plus 54	„80” „90” *100” „80”N „90”N	2084 zł
*Szerokość „100” - dopłata 180 zł		
*Kolor Metbrush - dopłata 100 zł		

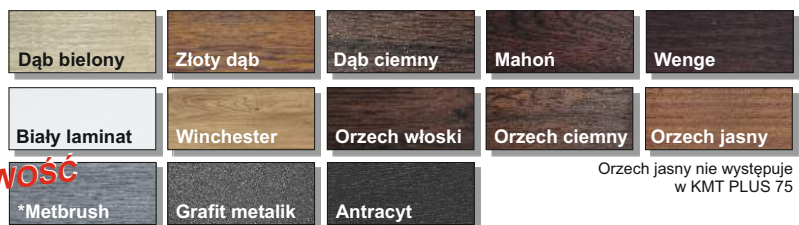

NOWOŚĆ



TŁOCZENIE 10s3 inox

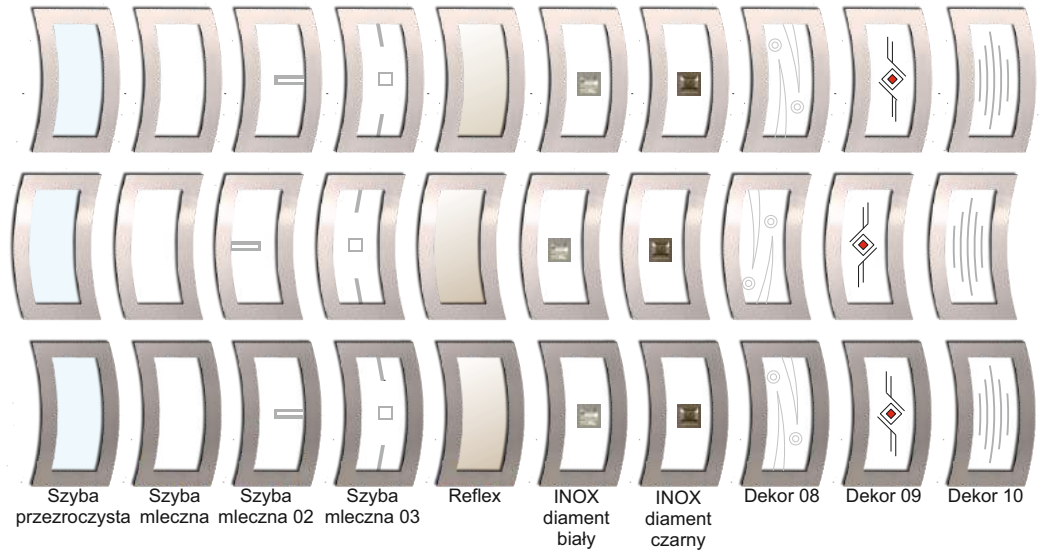

Cena za komplet

Plus 75 passive	„80” „90” „*100”	3329 zł
Plus 75	„80” „90”	2659 zł
Plus 54	„80” „90” „*100” „80”N „90”N	2084 zł
*Szerokość „100” - dopłata 180 zł		
*Kolor Metbrush - dopłata 100 zł		



NOWOŚĆ



TŁOCZENIE 10s4 inox

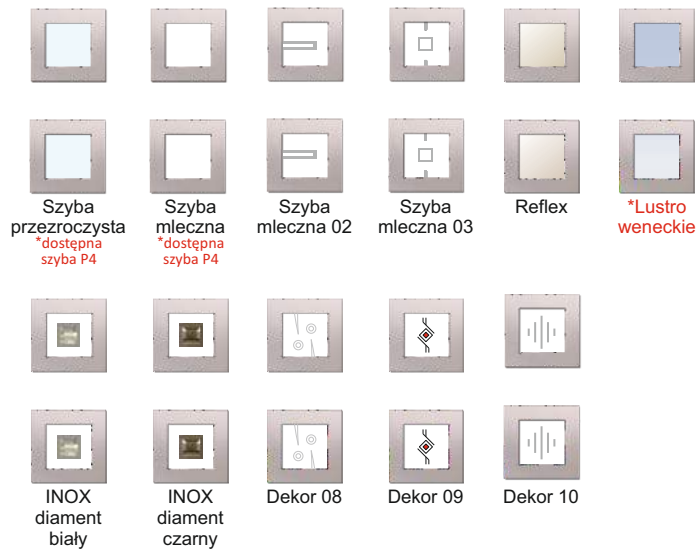

Cena za komplet

Plus 75 passive	„80” „90” „*100”	3329 zł
Plus 75	„80” „90”	2659 zł
Plus 54	„80” „90” „*100” „80”N „90”N	2084 zł
*Szerokość „100” - dopłata 180 zł		
*Lustro weneckie, szyba antywłamaniowa P4 - dopłata 100 zł		
*Kolor Metbrush - dopłata 100 zł		

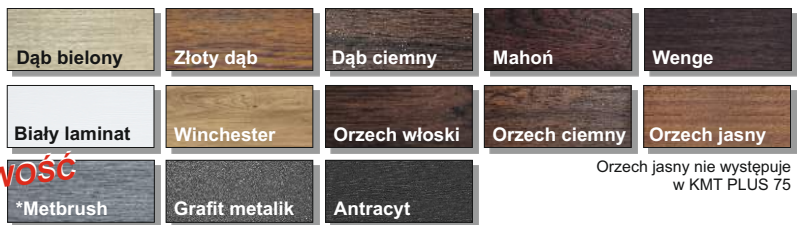

NOWOŚĆ

Dostępne kolory w szer. „100” KMT PLUS 54, KMT PLUS 75 passive - Złoty dąb, Orzech włoski, Orzech ciemny, Winchester, Biały, Mahoń, Wenge, Antracyt, Grafit metalik, Dąb ciemny, Dąb bielony, Metbrush.

20 W przypadku zmiany klamki i (lub) wkładek do ceny kompletu należy doliczyć kwotę wynikającą z różnicy wartości według cen ze strony 63.

GLEBOKIE TŁOCZENIE

TŁOCZENIE 10s5 inox



Szyba przezroczysta Szyba mleczna Szyba mleczna 02 Szyba mleczna 03 Reflex *Lustro weneckie INOX diament biały INOX diament czarny Dekor 08 Dekor 09 Dekor 10

Cena za komplet

Plus 75 passive	„80” „90” „*100”	3329 zł
Plus 75	„80” „90”	2659 zł
Plus 54	„80” „90” „*100” „80”N „90”N	2084 zł
*Szerokość „100” - dopłata 180 zł		
*Lustro weneckie - dopłata 100 zł		
*Kolor Metbrush - dopłata 100 zł		



NOWOŚĆ

Orzech jasny nie występuje w KMT PLUS 75

TŁOCZENIE 11s1 inox



Szyba przezroczysta Szyba mleczna Szyba mleczna 01 Szyba mleczna 02 Szyba mleczna 03 Reflex *Lustro weneckie INOX diament biały INOX diament czarny Dekor 06 Dekor 08 Dekor 09 Dekor 10

Cena za komplet

Plus 75 passive	„80” „90” „*100”	3329 zł
Plus 75	„80” „90” „*100”	2659 zł
Plus 54	„80” „90” „*100” „80”N „90”N	2084 zł
*Szerokość „100” - dopłata 180 zł		
*Lustro weneckie, szyba antywłamaniowa P4 - dopłata 100 zł		
*Kolor Metbrush - dopłata 100 zł		

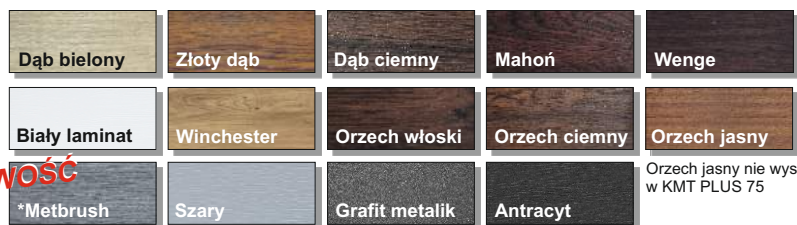

NOWOŚĆ

Orzech jasny nie występuje w KMT PLUS 75

Dostępne kolory w szer. „100” KMT PLUS 54, KMT PLUS 75 passive - Złoty dąb, Orzech włoski, Orzech ciemny, Winchester, Biały, Mahoń, Wenge, Antracyt, Grafit metalik, Dąb ciemny, Szary, Dąb bielony, Metbrush.

Dostępne kolory w szer. „100” KMT PLUS 75 - Złoty dąb, Orzech ciemny, Biały, Szary, Antracyt, Winchester, Dąb ciemny, Dąb bielony, Metbrush.

W przypadku zmiany klamki i (lub) wkładek do ceny kompletu należy doliczyć kwotę wynikającą z różnicy wartości według cen ze strony 63.

TŁOCZENIE 11s2 inox

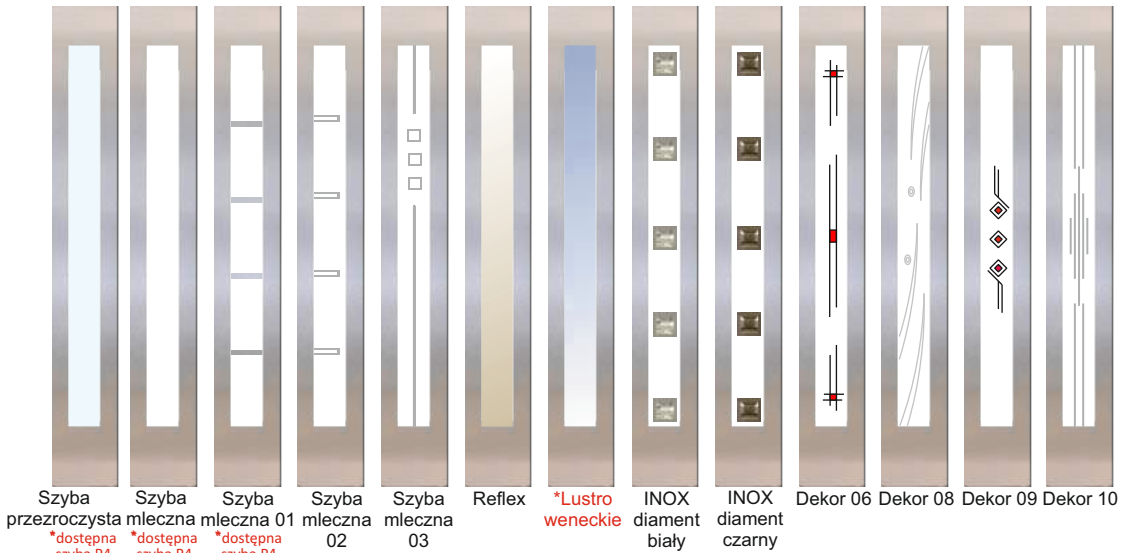
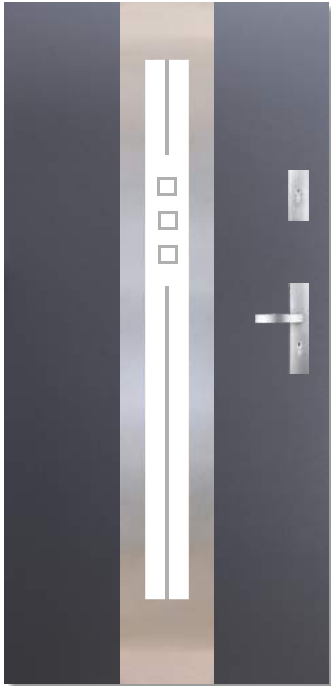

Cena za komplet

Plus 75 passive	„80” „90” *100”	3329 zł
Plus 75	„80” „90” *100”	2659 zł
Plus 54	„80” „90” *100” „80”N „90”N	2084 zł
*Szerokość „100” - dopłata 180 zł		
*Lustro weneckie, szyba antywłamaniowa P4 - dopłata 100 zł		
*Kolor Metbrush - dopłata 100 zł		



NOWOŚĆ

TŁOCZENIE 11s3 inox

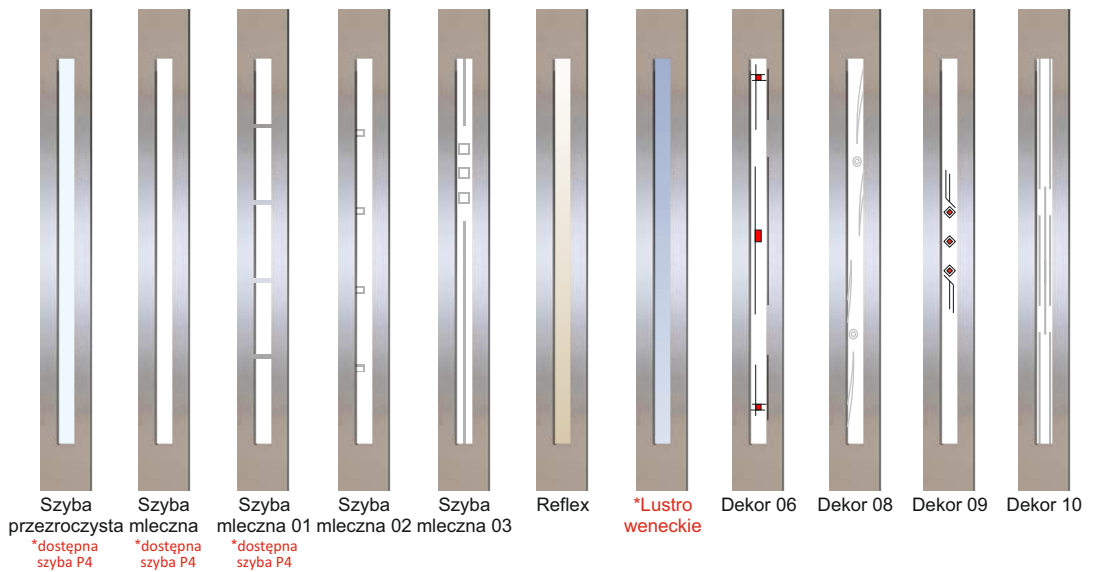

Cena za komplet

Plus 75 passive	„80” „90” *100”	3329 zł
Plus 75	„80” „90” *100”	2659 zł
Plus 54	„80” „90” *100” „80”N „90”N	2084 zł
*Szerokość „100” - dopłata 180 zł		
*Lustro weneckie, szyba antywłamaniowa P4 - dopłata 100 zł		
*Kolor Metbrush - dopłata 100 zł		

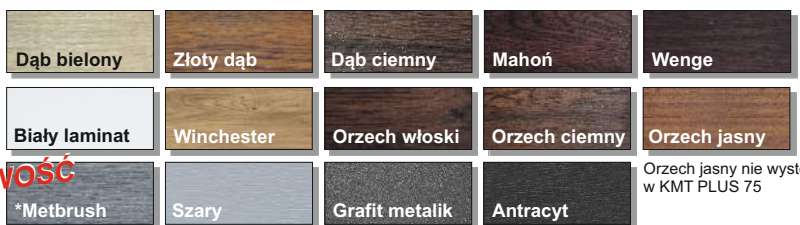

NOWOŚĆ

Dostępne kolory w szer. „100” KMT PLUS 54, KMT PLUS 75 passive - Złoty dąb, Orzech włoski, Orzech ciemny, Winchester, Biały, Mahoń, Wenge, Antracyt, Grafit metalik, Dąb ciemny, Szary, Dąb bielony, Metbrush.

Dostępne kolory w szer. „100” KMT PLUS 75 - Złoty dąb, Orzech ciemny, Biały, Szary, Antracyt, Winchester, Dąb ciemny, Dąb bielony, Metbrush.

22 W przypadku zmiany klamki i (lub) wkładek do ceny kompletu należy doliczyć kwotę wynikającą z różnicy wartości według cen ze strony 63.

TŁOCZENIE 11s4 inox

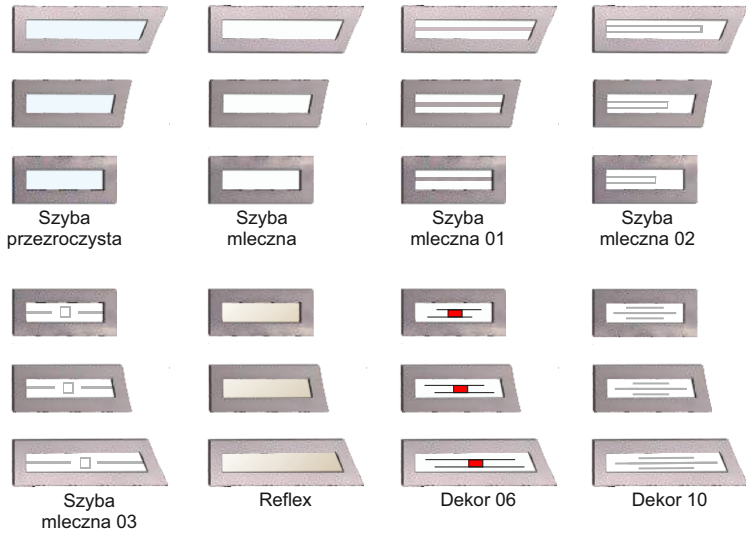
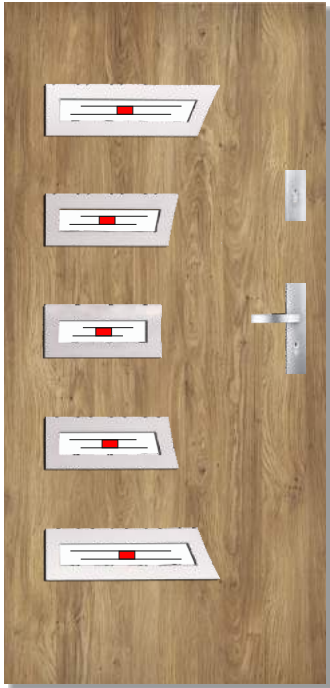

Cena za komplet

Plus 75 passive	„90” „*100”	3329 zł
Plus 75	„90” „*100”	2659 zł
Plus 54	„90” „*100” „90”N	2084 zł
*Szerokość „100” - dopłata 180 zł		
*Kolor Metbrush - dopłata 100 zł		



NOWOŚĆ

Orzech jasny nie występuje w KMT PLUS 75

TŁOCZENIE 11s5 inox

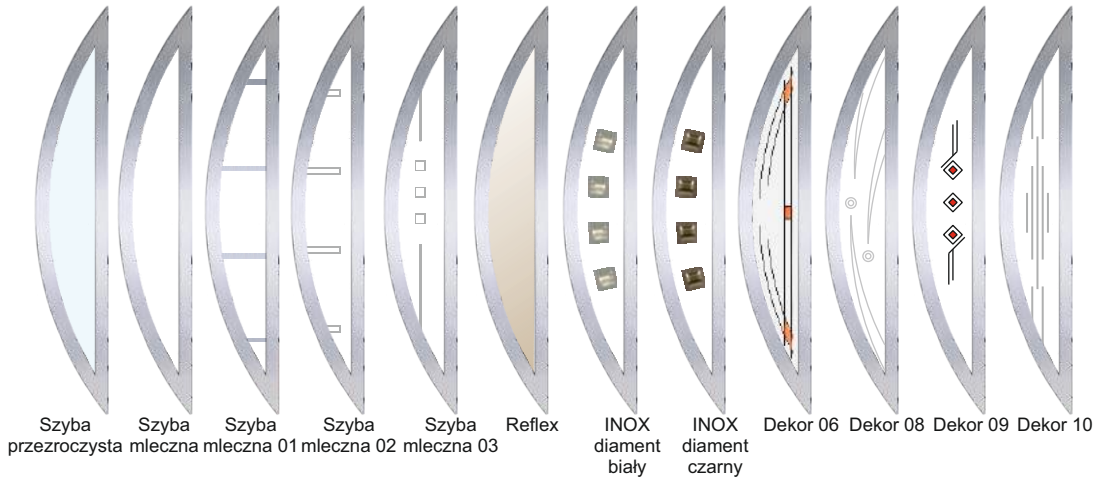

Cena za komplet

Plus 75 passive	„90” „*100”	3329 zł
Plus 75	„90” „*100”	2659 zł
Plus 54	„90” „*100” „90”N	2084 zł
*Szerokość „100” - dopłata 180 zł		
*Kolor Metbrush - dopłata 100 zł		

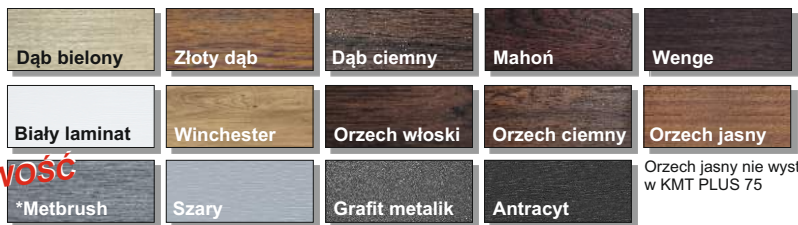

NOWOŚĆ

Orzech jasny nie występuje w KMT PLUS 75

Dostępne kolory w szer. „100” KMT PLUS 54, KMT PLUS 75 passive - Złoty dąb, Orzech włoski, Orzech ciemny, Winchester, Biały, Mahoń, Wenge, Antracyt, Grafit metalik, Dąb ciemny, Szary, Dąb bielony, Metbrush.

Dostępne kolory w szer. „100” KMT PLUS 75 - Złoty dąb, Orzech ciemny, Biały, Szary, Antracyt, Winchester, Dąb ciemny, Dąb bielony, Metbrush. W przypadku zmiany klamki i (lub) wkładek do ceny kompletu należy doliczyć kwotę wynikającą z różnicy wartości według cen ze strony 63.

TŁOCZENIE 11s6 inox

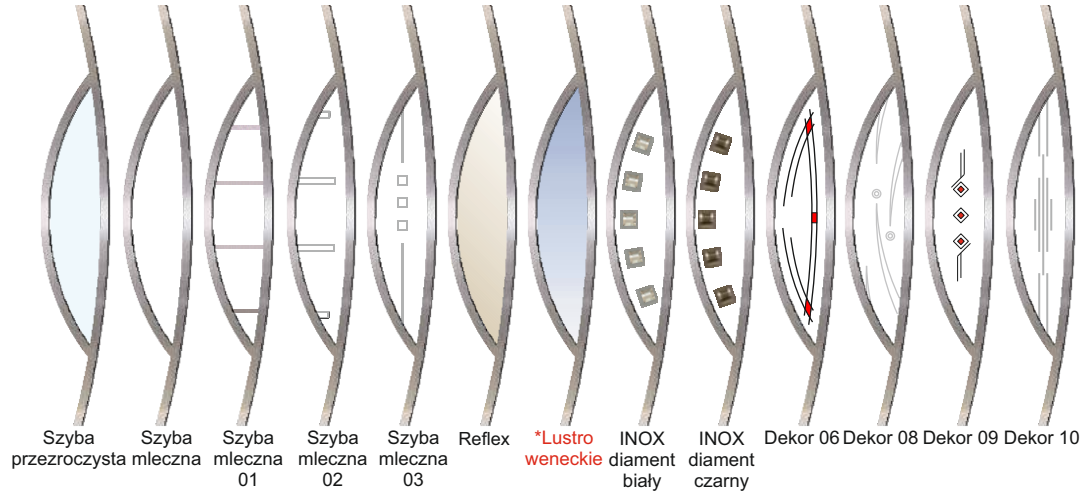

Cena za komplet

Plus 75 passive	„80” „90” *100”	3329 zł
Plus 75	„80” „90” *100”	2659 zł
Plus 54	„80” „90” *100” „80”N „90”N	2084 zł
*Szerokość „100” - dopłata 180 zł		
*Lustro weneckie - dopłata 100 zł		
*Kolor Metbrush - dopłata 100 zł		



NOWOŚĆ

Orzech jasny nie występuje w KMT PLUS 75

TŁOCZENIE 11s7 inox

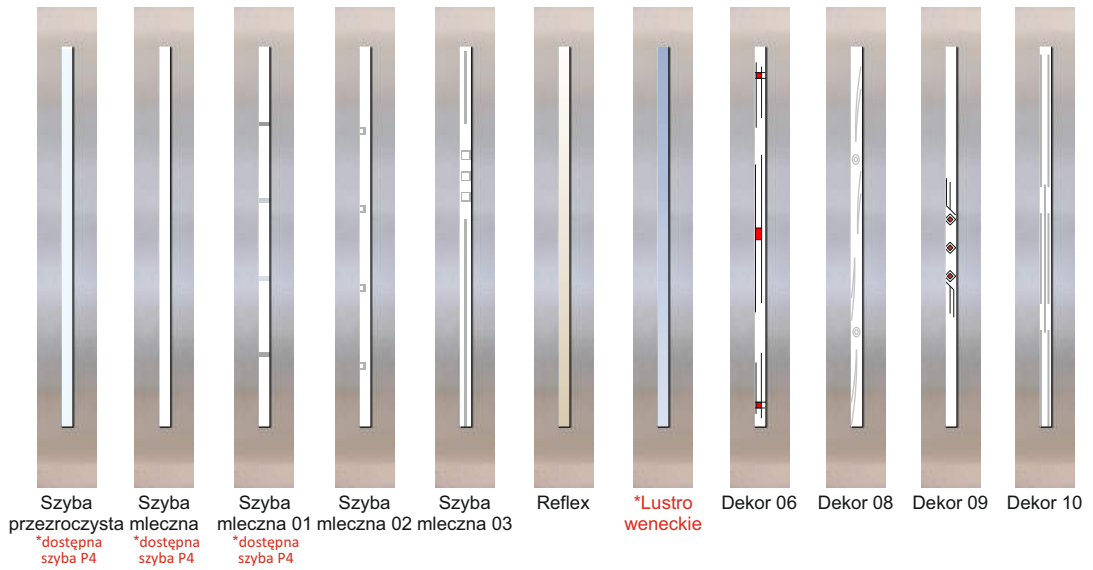

Cena za komplet

Plus 75 passive	„80” „90” *100”	3329 zł
Plus 75	„80” „90” *100”	2659 zł
Plus 54	„80” „90” *100” „80”N „90”N	2084 zł
*Szerokość „100” - dopłata 180 zł		
*Lustro weneckie, szyba antywłamaniowa P4 - dopłata 100 zł		
*Kolor Metbrush - dopłata 100 zł		

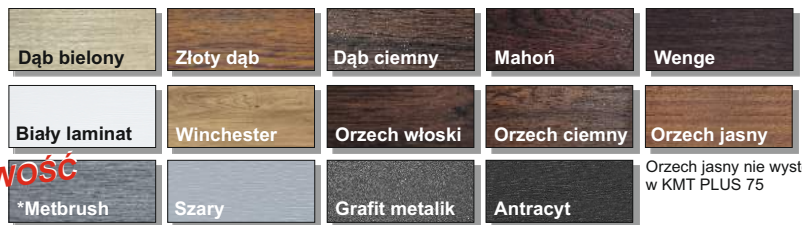

NOWOŚĆ

Orzech jasny nie występuje w KMT PLUS 75

Dostępne kolory w szer. „100” KMT PLUS 54, KMT PLUS 75 passive - Złoty dąb, Orzech włoski, Orzech ciemny, Winchester, Biały, Mahoń, Wenge, Antracyt, Grafit metalik, Dąb ciemny, Szary, Dąb bielony, Metbrush.

Dostępne kolory w szer. „100” KMT PLUS 75 - Złoty dąb, Orzech ciemny, Biały, Szary, Antracyt, Winchester, Dąb ciemny, Dąb bielony, Metbrush.

24 W przypadku zmiany klamki i (lub) wkładek do ceny kompletu należy doliczyć kwotę wynikającą z różnicy wartości według cen ze strony 63.

TŁOCZENIE 11s8 inox

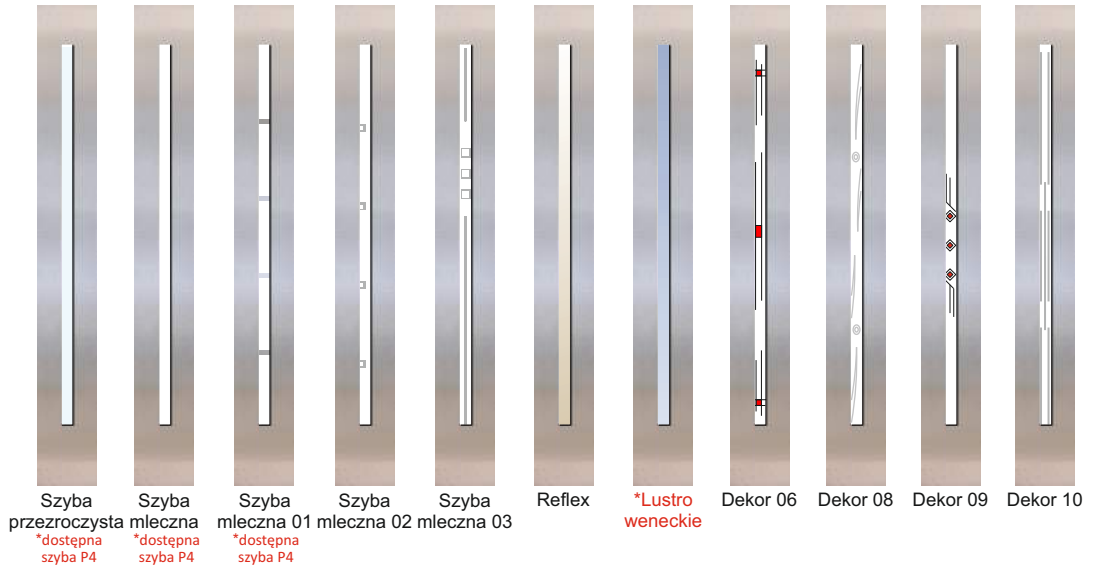
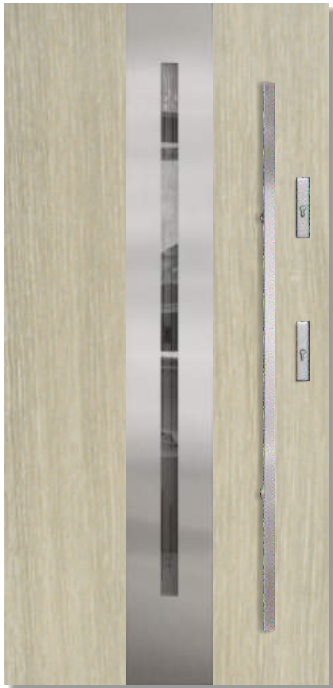

Cena za komplet

Plus 75 passive	„80” „90” *100”	3329 zł
Plus 75	„80” „90” *100”	2659 zł
Plus 54	„80” „90” *100” „80”N „90”N	2084 zł
*Szerokość „100” - dopłata 180 zł		
*Lustro weneckie, szyba antywłamaniowa P4 - dopłata 100 zł		
*Kolor Metbrush - dopłata 100 zł		



TŁOCZENIE 11s9 inox

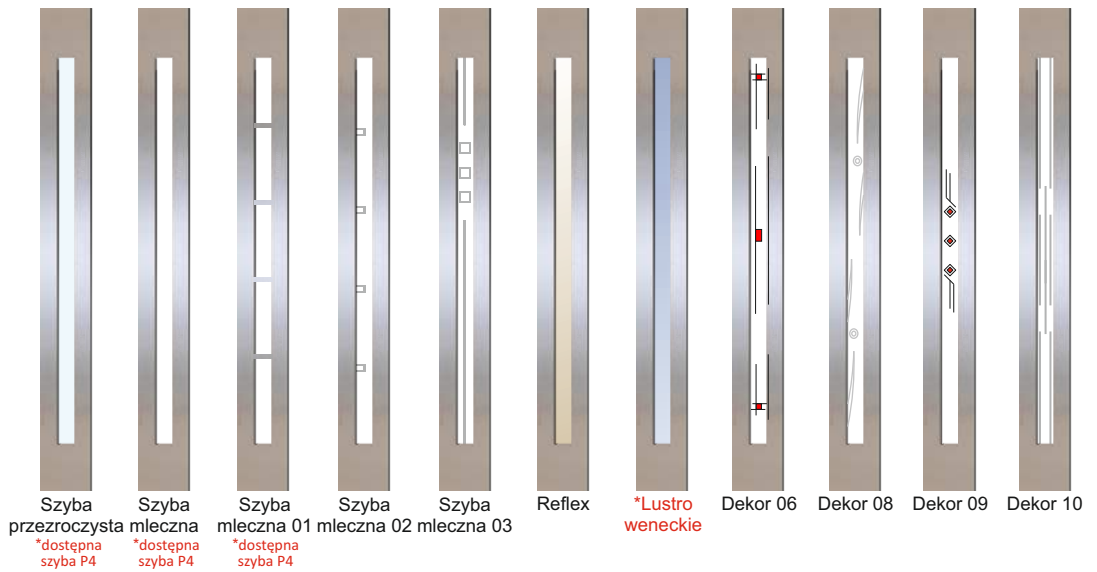

Cena za komplet

Plus 75 passive	„80” „90” *100”	3329 zł
Plus 75	„80” „90” *100”	2659 zł
Plus 54	„80” „90” *100” „80”N „90”N	2084 zł
*Szerokość „100” - dopłata 180 zł		
*Lustro weneckie, szyba antywłamaniowa P4 - dopłata 100 zł		
*Kolor Metbrush - dopłata 100 zł		

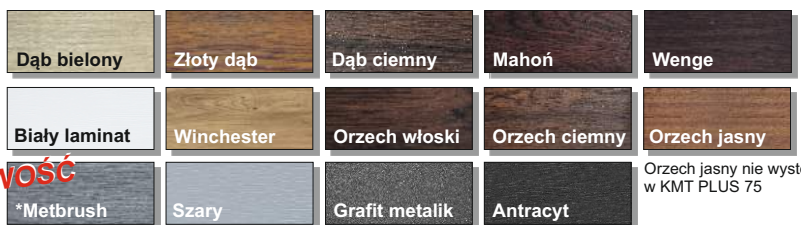

Dostępne kolory w szer. „100” KMT PLUS 54, KMT PLUS 75 passive - Złoty dąb, Orzech włoski, Orzech ciemny, Winchester, Biały, Mahoń, Wenge, Antracyt, Grafit metalik, Dąb ciemny, Szary, Dąb bielony, Metbrush.

Dostępne kolory w szer. „100” KMT PLUS 75 - Złoty dąb, Orzech ciemny, Biały, Szary, Antracyt, Winchester, Dąb ciemny, Dąb bielony, Metbrush.

W przypadku zmiany klamki i (lub) wkładek do ceny kompletu należy doliczyć kwotę wynikającą z różnicy wartości według cen ze strony 63.

TŁOCZENIE 11s10 inox

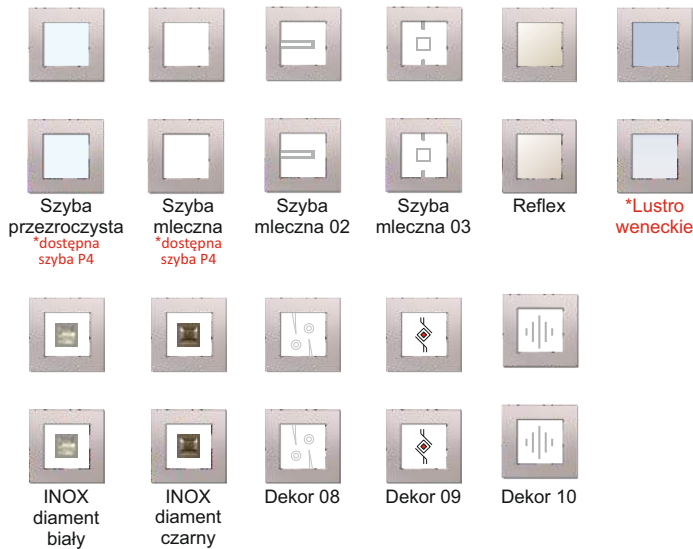

Cena za komplet

Plus 75 passive	„80” „90” *100”	3329 zł
Plus 75	„80” „90” *100”	2659 zł
Plus 54	„80” „90” *100” „80”N „90”N	2084 zł
*Szerokość „100” - dopłata 180 zł		
*Lustro weneckie, szyba antywłamaniowa P4 - dopłata 100 zł		
*Kolor Metbrush - dopłata 100 zł		

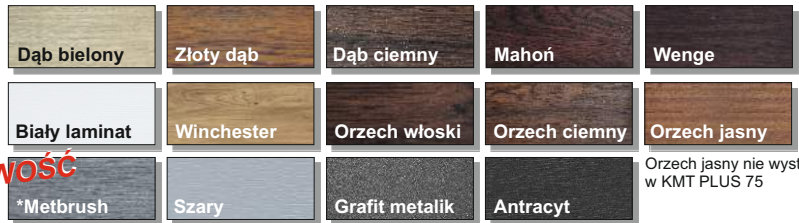

TŁOCZENIE 11s11 inox

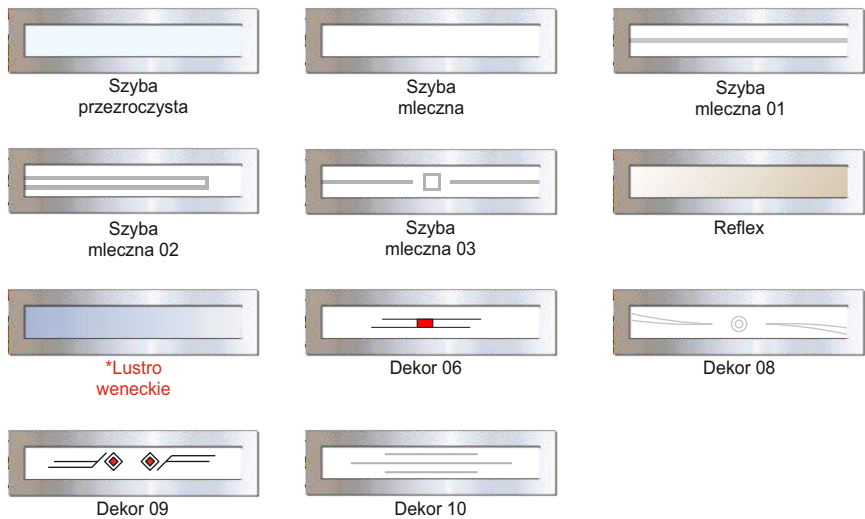

Cena za komplet

Plus 75 passive	„90” *100”	3329 zł
Plus 75	„90” *100”	2659 zł
Plus 54	„90” *100”	2084 zł
*Szerokość „100” - dopłata 180 zł		
*Lustro weneckie - dopłata 100 zł		
*Kolor Metbrush - dopłata 100 zł		

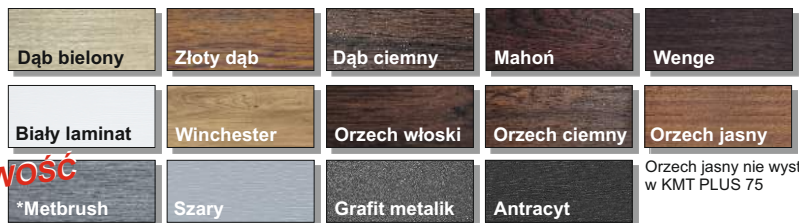

Dostępne kolory w szer. „100” KMT PLUS 54, KMT PLUS 75 passive - Złoty dąb, Orzech włoski, Orzech ciemny, Winchester, Biały, Mahoń, Wenge, Antracyt, Grafit metalik, Dąb ciemny, Szary, Dąb bielony, Metbrush.

Dostępne kolory w szer. „100” KMT PLUS 75 - Złoty dąb, Orzech ciemny, Biały, Szary, Antracyt, Winchester, Dąb ciemny, Dąb bielony, Metbrush.

Wyposażenie standardowe zawarte w cenie: skrzydło, ościeżnica, próg, klamka, wkładka, wkładko-gałka

Podane ceny są cenami netto (+23% VAT)



TŁOCZENIE 11s12 inox

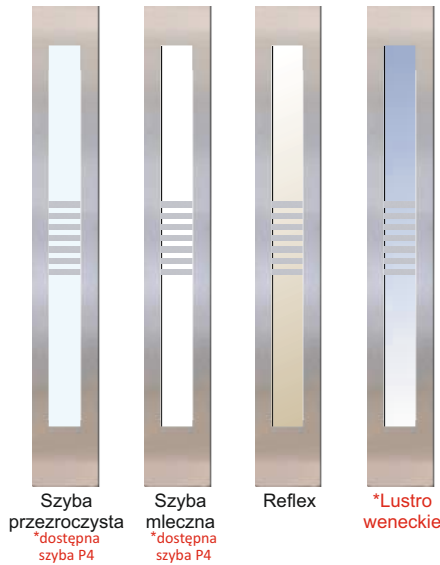

Cena za komplet

Plus 75 passive	„80” „90” *100”	3329 zł
Plus 75	„80” „90” *100”	2659 zł
Plus 54	„80” „90” *100” „80”N „90”N	2084 zł
*Szerokość „100” - dopłata 180 zł		
*Lustro weneckie, szyba antywłamaniowa P4 - dopłata 100 zł		
*Kolor Metbrush - dopłata 100 zł		



NOWOŚĆ

Orzech jasny nie występuje w KMT PLUS 75

TŁOCZENIE 11s13 inox

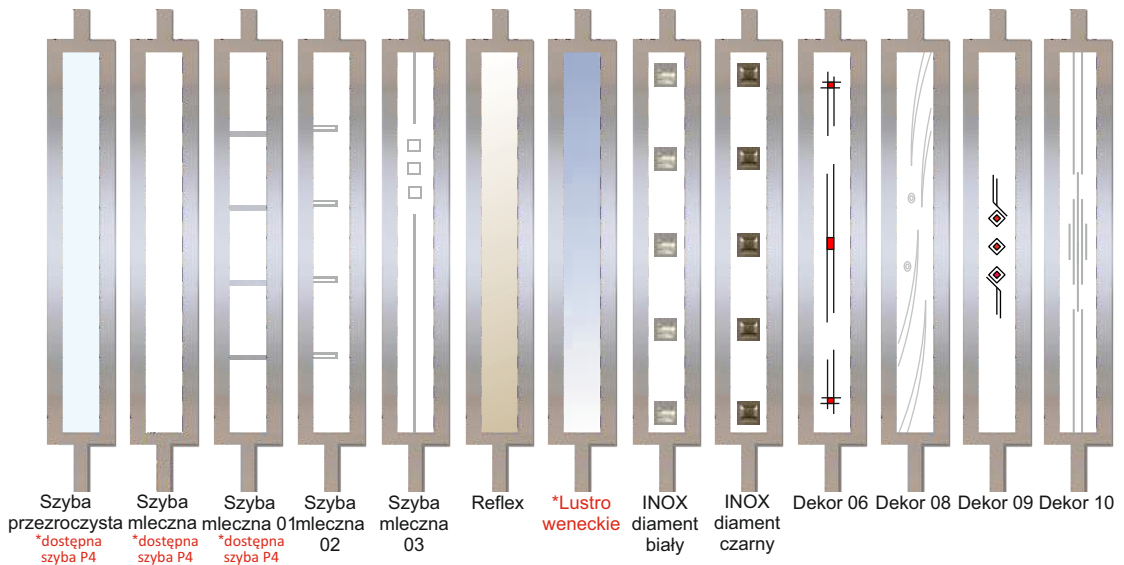

Cena za komplet

Plus 75 passive	„80” „90” *100”	3329 zł
Plus 75	„80” „90” *100”	2659 zł
Plus 54	„80” „90” *100” „80”N „90”N	2084 zł
*Szerokość „100” - dopłata 180 zł		
*Lustro weneckie, szyba antywłamaniowa P4 - dopłata 100 zł		
*Kolor Metbrush - dopłata 100 zł		



NOWOŚĆ

Orzech jasny nie występuje w KMT PLUS 75

Dostępne kolory w szer. „100” KMT PLUS 54, KMT PLUS 75 passive - Złoty dąb, Orzech włoski, Orzech ciemny, Winchester, Biały, Mahoń, Wenge, Antracyt, Grafit metalik, Dąb ciemny, Szary, Dąb bielony, Metbrush.

Dostępne kolory w szer. „100” KMT PLUS 75 - Złoty dąb, Orzech ciemny, Biały, Szary, Antracyt, Winchester, Dąb ciemny, Dąb bielony, Metbrush. W przypadku zmiany klamki i (lub) wkładek do ceny kompletu należy doliczyć kwotę wynikającą z różnicy wartości według cen ze strony 63.

TŁOCZENIE 11s14 inox

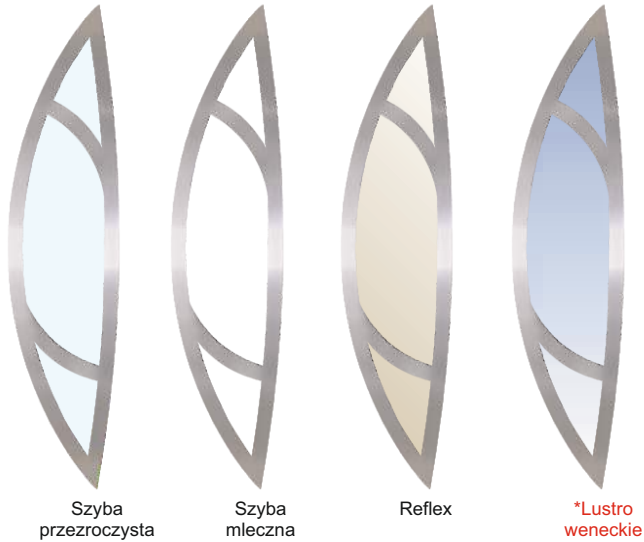

Szyba przezroczysta

Szyba mleczna

Reflex

*Lustro weneckie

Cena za komplet

Plus 75 passive	„80” „90” *100”	3329 zł
Plus 75	„80” „90” *100”	2659 zł
Plus 54	„80” „90” *100” „80”N „90”N	2084 zł
*Szerokość „100” - dopłata 180 zł		
*Lustro weneckie - dopłata 100 zł		
*Kolor Metbrush - dopłata 100 zł		



NOWOŚĆ

Orzech jasny nie występuje w KMT PLUS 75

TŁOCZENIE 11s15 inox



Szyba przezroczysta

Szyba mleczna

Szyba mleczna 01

Reflex

*Lustro weneckie

Cena za komplet

Plus 75 passive	„80” „90” *100”	3529 zł
Plus 75	„80” „90” *100”	2859 zł
Plus 54	„80” „90” *100” „90”N	2284 zł
*Szerokość „100” - dopłata 180 zł		
*Lustro weneckie - dopłata 100 zł		
*Kolor Metbrush - dopłata 100 zł		

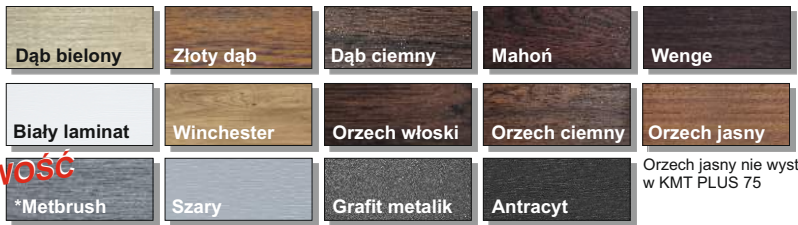

NOWOŚĆ

Orzech jasny nie występuje w KMT PLUS 75

Dostępne kolory w szer. „100” KMT PLUS 54, KMT PLUS 75 passive - Złoty dąb, Orzech włoski, Orzech ciemny, Winchester, Biały, Mahoń, Wenge, Antracyt, Grafit metalik, Dąb ciemny, Szary, Dąb bielony, Metbrush.

Dostępne kolory w szer. „100” KMT PLUS 75 - Złoty dąb, Orzech ciemny, Biały, Szary, Antracyt, Winchester, Dąb ciemny, Dąb bielony, Metbrush.

28 W przypadku zmiany klamki i (lub) wkładek do ceny kompletu należy doliczyć kwotę wynikającą z różnicy wartości według cen ze strony 63.

TŁOCZENIE 13s1 inox

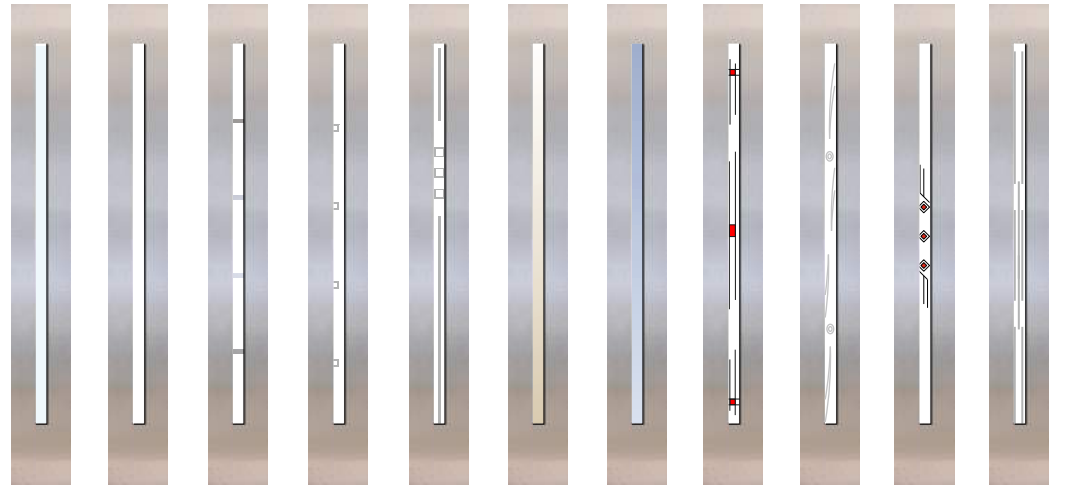

Szyba przezroczysta *dostępna szyba P4
 Szyba mleczna *dostępna szyba P4
 Szyba mleczna 01 *dostępna szyba P4
 Szyba mleczna 02
 Szyba mleczna 03
 Reflex
 *Lustro weneckie
 Dekor 06
 Dekor 08
 Dekor 09
 Dekor 10

Cena za komplet

Plus 75 passive	„80” „90” *100”	3329 zł
Plus 75	„80” „90” *100”	2659 zł
Plus 54	„80” „90” *100” „80”N „90”N	2084 zł
*Szerokość „100” - dopłata 180 zł		
*Lustro weneckie, szyba antywłamaniowa P4 - dopłata 100 zł		
*Kolor Metbrush - dopłata 100 zł		



NOWOŚĆ

Orzech jasny nie występuje w KMT PLUS 75

TŁOCZENIE 13s2 inox

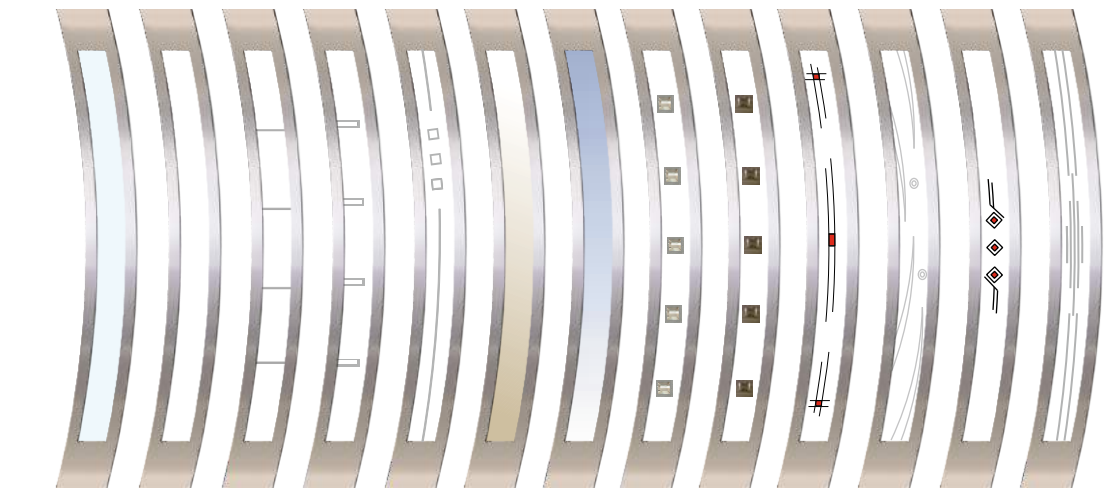

Szyba przezroczysta
 Szyba mleczna
 Szyba mleczna 01
 Szyba mleczna 02
 Szyba mleczna 03
 Reflex
 *Lustro weneckie
 INOX diament biały
 INOX diament czarny
 Dekor 06
 Dekor 08
 Dekor 09
 Dekor 10

Cena za komplet

Plus 75 passive	„80” „90” *100”	3329 zł
Plus 75	„80” „90” *100”	2659 zł
Plus 54	„80” „90” *100” „80”N „90”N	2084 zł
*Szerokość „100” - dopłata 180 zł		
*Lustro weneckie - dopłata 100 zł		
*Kolor Metbrush - dopłata 100 zł		

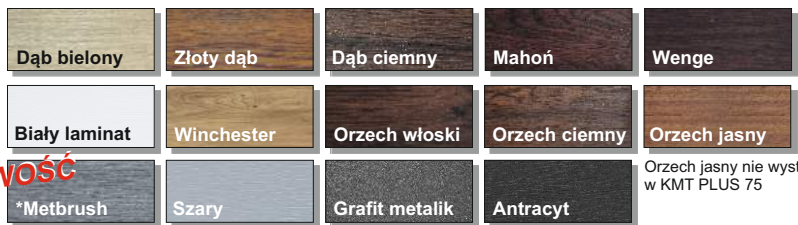

NOWOŚĆ

Orzech jasny nie występuje w KMT PLUS 75

Dostępne kolory w szer. „100” KMT PLUS 54, KMT PLUS 75 passive - Złoty dąb, Orzech włoski, Orzech ciemny, Winchester, Biały, Mahoń, Wenge, Antracyt, Grafit metalik, Dąb ciemny, Szary, Dąb bielony, Metbrush.

Dostępne kolory w szer. „100” KMT PLUS 75 - Złoty dąb, Orzech ciemny, Biały, Szary, Antracyt, Winchester, Dąb ciemny, Dąb bielony, Metbrush.
 W przypadku zmiany klamki i (lub) wkładek do ceny kompletu należy doliczyć kwotę wynikającą z różnicy wartości według cen ze strony 63.

TŁOCZENIE 13s3 inox

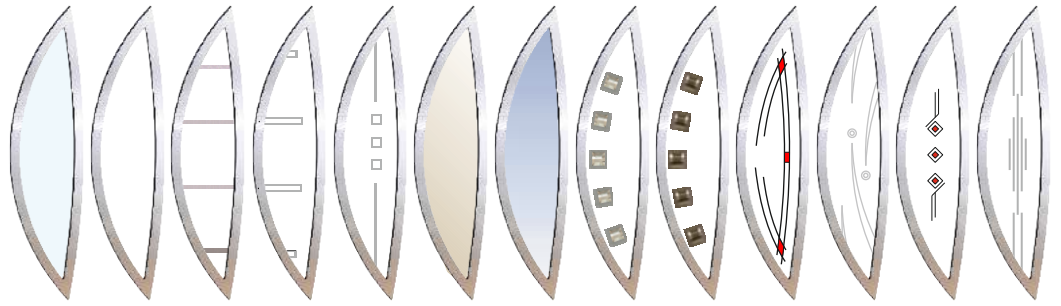
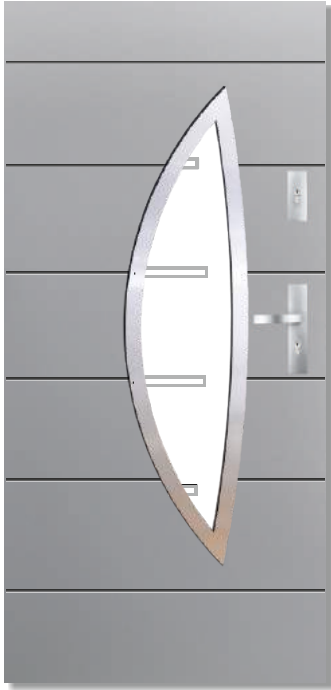

Szyba przezroczysta Szyba mleczna Szyba mleczna 01 Szyba mleczna 02 Szyba mleczna 03 Reflex *Lustro weneckie INOX diament biały INOX diament czarny Dekor 06 Dekor 08 Dekor 09 Dekor 10

Cena za komplet

Plus 75 passive	„80” „90” *100”	3329 zł
Plus 75	„80” „90” *100”	2659 zł
Plus 54	„80” „90” *100” „80”N „90”N	2084 zł
*Szerokość „100” - dopłata 180 zł		
*Lustro weneckie - dopłata 100 zł		
*Kolor Metbrush - dopłata 100 zł		



NOWOŚĆ

Orzech jasny nie występuje w KMT PLUS 75

TŁOCZENIE 13s4 inox



Szyba przezroczysta Szyba mleczna Szyba mleczna 01 Szyba mleczna 02 Szyba mleczna 03 Reflex *Lustro weneckie Dekor 10

Cena za komplet

Plus 75 passive	„80” „90” *100”	3329 zł
Plus 75	„80” „90” *100”	2659 zł
Plus 54	„80” „90” *100” „80”N „90”N	2084 zł
*Szerokość „100” - dopłata 180 zł		
*Lustro weneckie - dopłata 100 zł		
*Kolor Metbrush - dopłata 100 zł		



NOWOŚĆ

Orzech jasny nie występuje w KMT PLUS 75

Dostępne kolory w szer. „100” KMT PLUS 54, KMT PLUS 75 passive - Złoty dąb, Orzech włoski, Orzech ciemny, Winchester, Biały, Mahoń, Wenge, Antracyt, Grafit metalik, Dąb ciemny, Szary, Dąb bielony, Metbrush.

Dostępne kolory w szer. „100” KMT PLUS 75 - Złoty dąb, Orzech ciemny, Biały, Szary, Antracyt, Winchester, Dąb ciemny, Dąb bielony, Metbrush.

30 W przypadku zmiany klamki i (lub) wkładek do ceny kompletu należy doliczyć kwotę wynikającą z różnicy wartości według cen ze strony 63.

TŁOCZENIE 14s1 inox

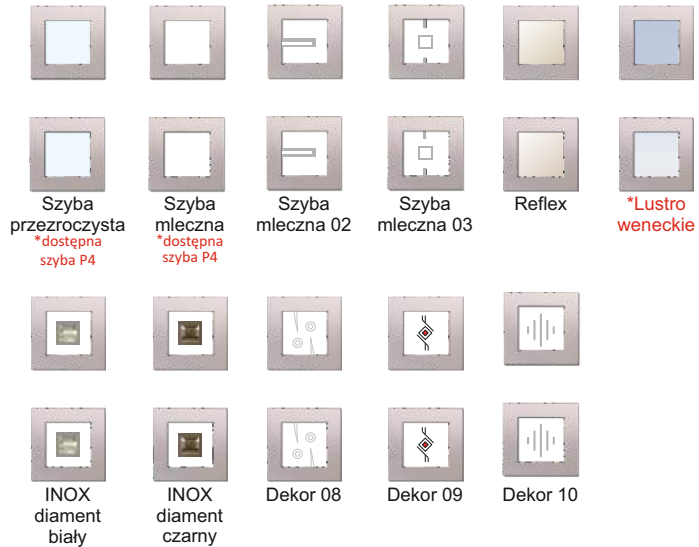

Cena za komplet

Plus 75 passive	„80” „90” „*100”	3329 zł
Plus 75	„80” „90” „*100”	2659 zł
Plus 54	„80” „90” „*100” „80”N „90”N	2084 zł
*Szerokość „100” - dopłata 180 zł		
*Lustro weneckie, szyba antywłamaniowa P4 - dopłata 100 zł		
*Kolor Metbrush - dopłata 100 zł		

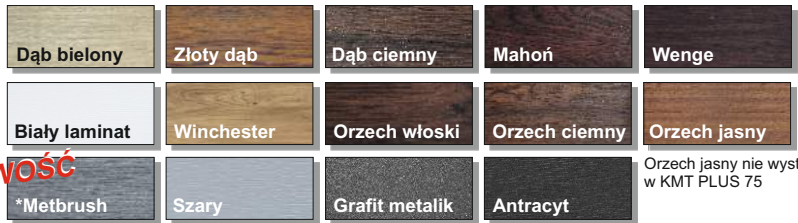

TŁOCZENIE 14s2 inox

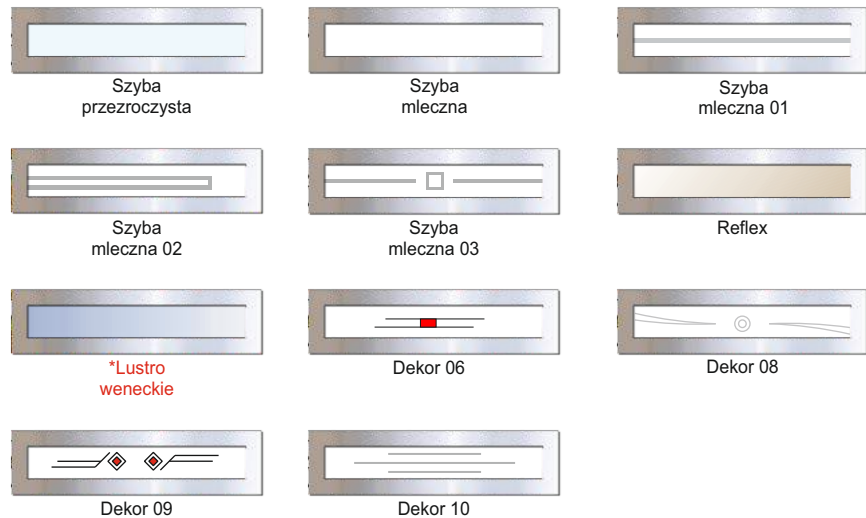

Cena za komplet

Plus 75 passive	„90” „*100”	3329 zł
Plus 75	„90” „*100”	2659 zł
Plus 54	„90” „*100”	2084 zł
*Szerokość „100” - dopłata 180 zł		
*Lustro weneckie - dopłata 100 zł		
*Kolor Metbrush - dopłata 100 zł		

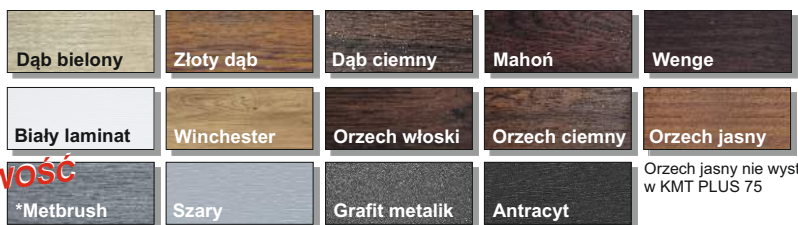

Dostępne kolory w szer. „100” KMT PLUS 54, KMT PLUS 75 passive - Złoty dąb, Orzech włoski, Orzech ciemny, Winchester, Biały, Mahoń, Wenge, Antracyt, Grafit metalik, Dąb ciemny, Szary, Dąb bielony, Metbrush.

Dostępne kolory w szer. „100” KMT PLUS 75 - Złoty dąb, Orzech ciemny, Biały, Szary, Antracyt, Winchester, Dąb ciemny, Dąb bielony, Metbrush.
W przypadku zmiany klamki i (lub) wkładek do ceny kompletu należy doliczyć kwotę wynikającą z różnicy wartości według cen ze strony 63.

DUO tłoczenie 11s2



DUO tłoczenie 11s3



DUO tłoczenie 11s6

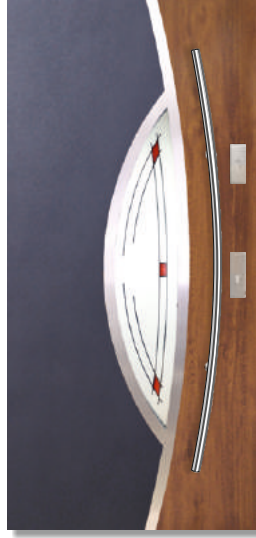

DUO tłoczenie 11s7



DUO tłoczenie 11s8

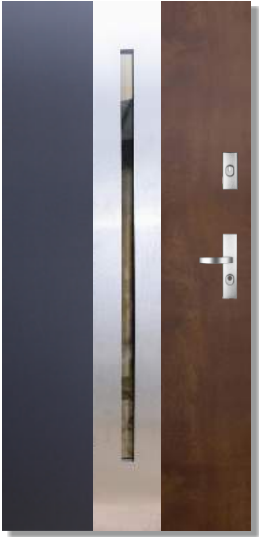

DUO tłoczenie 11s9



DUO tłoczenie 11s13

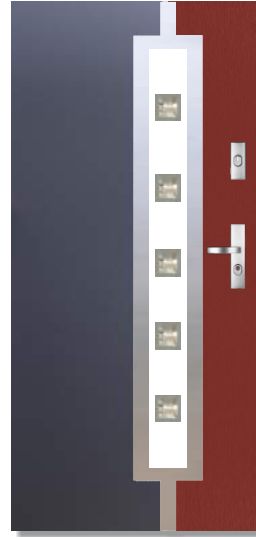

DUO tłoczenie 13s1



DUO tłoczenie 13s2



DUO tłoczenie 13s4

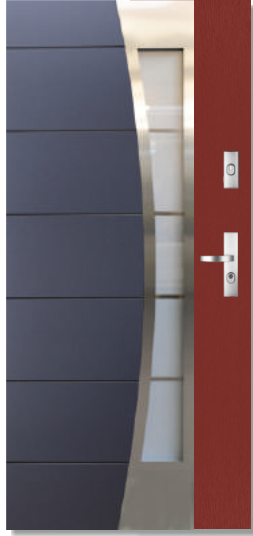

DUO aplikacja 13-1

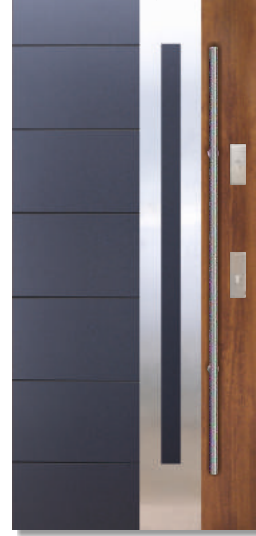

DUO płaskie aplikacja 0



Przeszkłone Cena za komplet

Plus 75	„80” „90” „*100”	3009 zł
Plus 54	„80” „90” „*100”	2384 zł

*Szerokość „100” - dopłata **180 zł**

*Lustro weneckie, szyba antywłamaniowa P4 - dopłata **100 zł**

Aplikacje Cena za komplet

Plus 75	„80” „90” „*100”	2659 zł
Plus 54	„80” „90” „*100”	2084 zł

*Szerokość „100” - dopłata **180 zł**

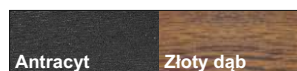
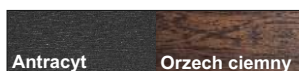
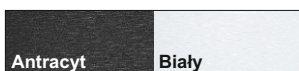



TŁOCZENIE 1s

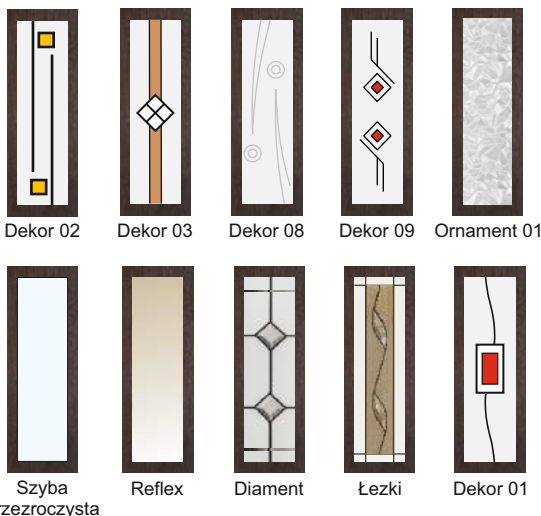

Cena za komplet

Plus 54	„80” „90” „80”N „90”N	1759 zł
---------	--------------------------	---------

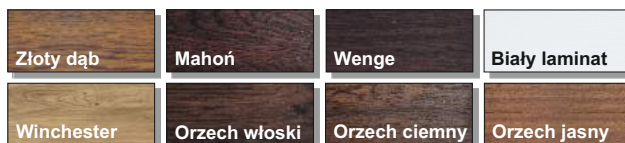

TŁOCZENIE 2s

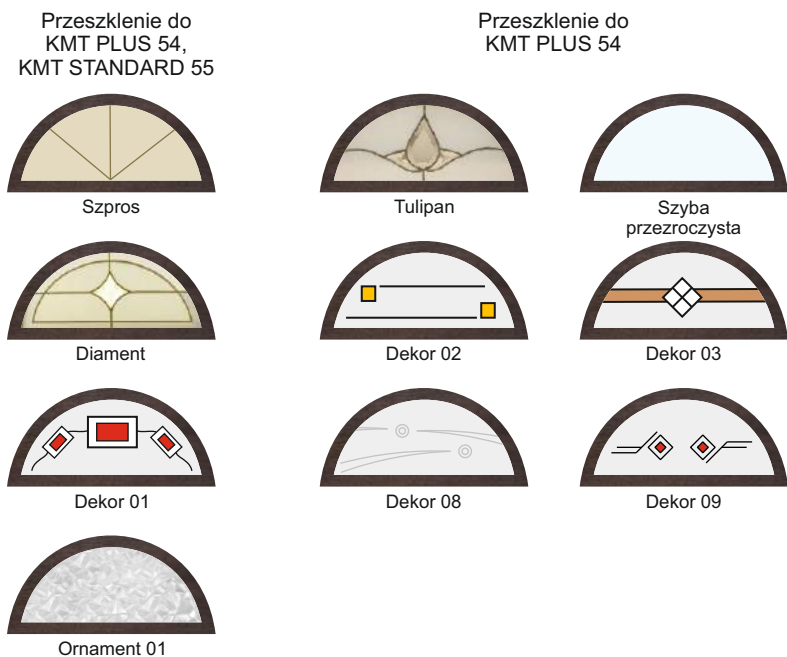

Cena za komplet

Plus 54	„80” „90” „80”N „90”N	1759 zł
Standard 55	„80” „90”	1509 zł

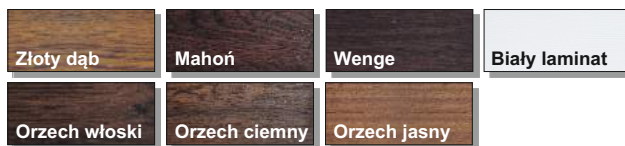



TŁOCZENIE 5s

Przeszklenie do
KMT PLUS 75 passive, KMT PLUS 75,
KMT PLUS 54 KMT STANDARD 55

Przeszklenie do
KMT PLUS 75 passive,
KMT PLUS 75, KMT PLUS 54



Reflex



Diament



Szyba przezroczysta



*Lustro weneckie



Łezki



Dekor 02

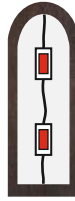

Dekor 01



Ornament 01

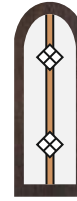

Dekor 03

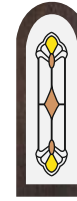

Dekor 04



Dekor 08

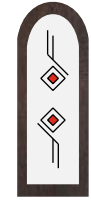

Dekor 09

Cena za komplet

Plus 75 passive	„80” „90” „*100”	3054 zł
Plus 75	„80” „90”	2384 zł
Plus 54	„80” „90” „*100” „80”N „90”N	1809 zł
Standard 55	„80” „90”	1509 zł
*Szerokość „100” - dopłata 180 zł		
*Lustro weneckie - dopłata 100 zł		



*Przetłoczona struktura drewna

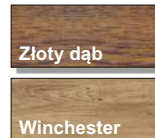

Złoty dąb

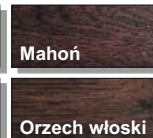

Mahoń

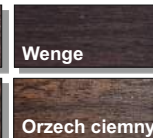

Wenge

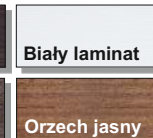

Biały laminat



Winchester



Orzech włoski



Orzech ciemny

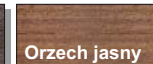

Orzech jasny

Orzech jasny nie występuje w KMT PLUS 75

*Przetłoczona struktura drewna nie dotyczy ościeżnicy.



TŁOCZENIE 5ds

Przeszklenie do
KMT PLUS 75 passive, KMT PLUS 75,
KMT PLUS 54 KMT STANDARD 55

Przeszklenie do
KMT PLUS 75 passive,
KMT PLUS 75, KMT PLUS 54



Reflex



Diament



Szyba przezroczysta



*Lustro weneckie



Łezki



Dekor 02

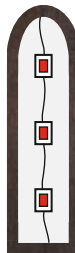

Dekor 01



Ornament 01



Dekor 03

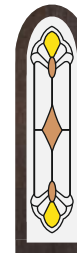

Dekor 04



Dekor 08



Dekor 09

Cena za komplet

Plus 75 passive	„90” „*100”	3124 zł
Plus 75	„90”	2454 zł
Plus 54	„90” „*100” „90”N	1879 zł
Standard 55	„90”	1579 zł
*Szerokość „100” - dopłata 180 zł		
*Lustro weneckie - dopłata 100 zł		



*Przetłoczona struktura drewna

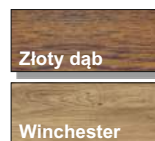

Złoty dąb

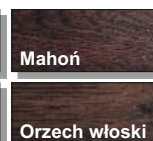

Mahoń

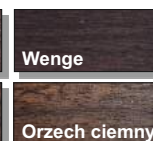

Wenge

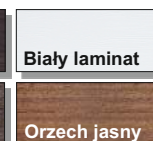

Biały laminat



Winchester



Orzech włoski



Orzech ciemny

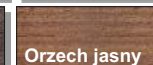

Orzech jasny

Orzech jasny nie występuje w KMT PLUS 75

*Przetłoczona struktura drewna nie dotyczy ościeżnicy.



TŁOCZENIE 6s

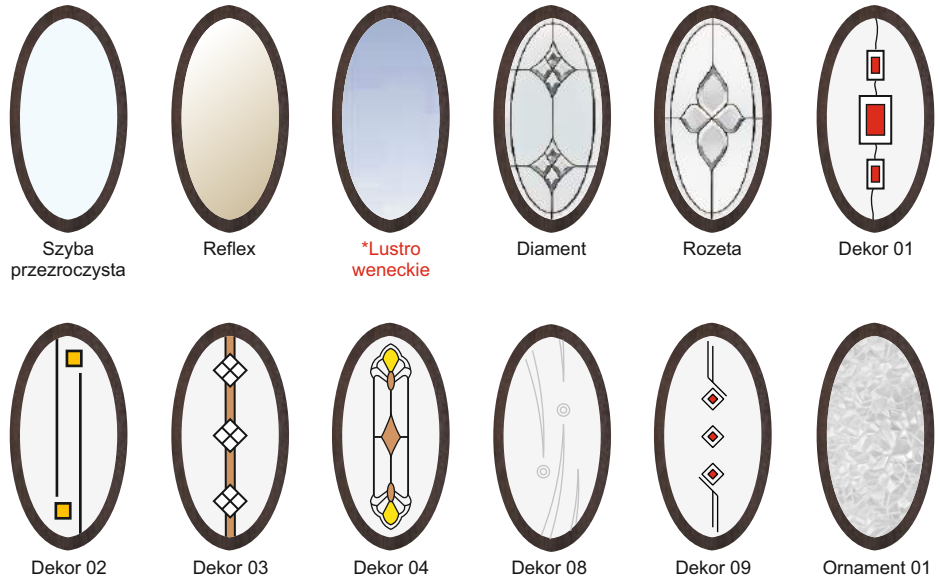

Cena za komplet

Plus 75 passive	„80” „90” „*100”	3124 zł
Plus 75	„80” „90”	2454 zł
Plus 54	„80” „90” „*100” „80”N „90”N	1879 zł
*Szerokość „100” - dopłata 180 zł		
*Lustro weneckie - dopłata 100 zł		

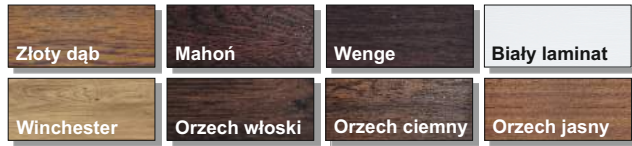

Orzech jasny nie występuje w KMT PLUS 75



TŁOCZENIE 7s2

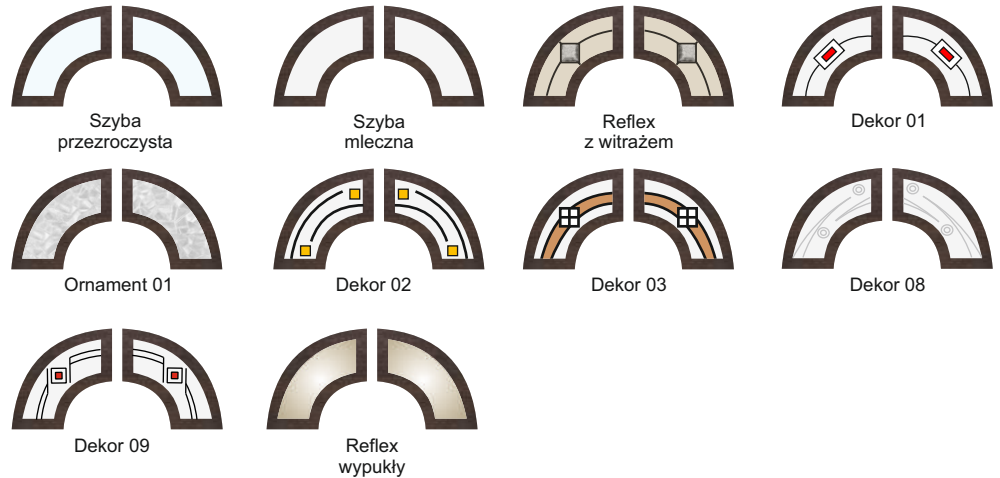

Cena za komplet

Plus 75 passive	„90” „*100”	3074 zł
Plus 75	„90”	2404 zł
Plus 54	„90” „*100” „90”N	1829 zł
*Szerokość „100” - dopłata 180 zł		

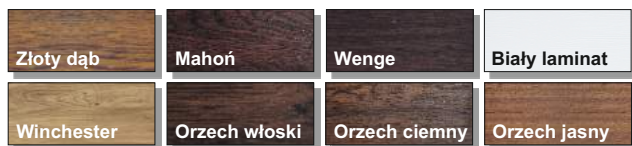

Orzech jasny nie występuje w KMT PLUS 75



TŁOCZENIE 7s4

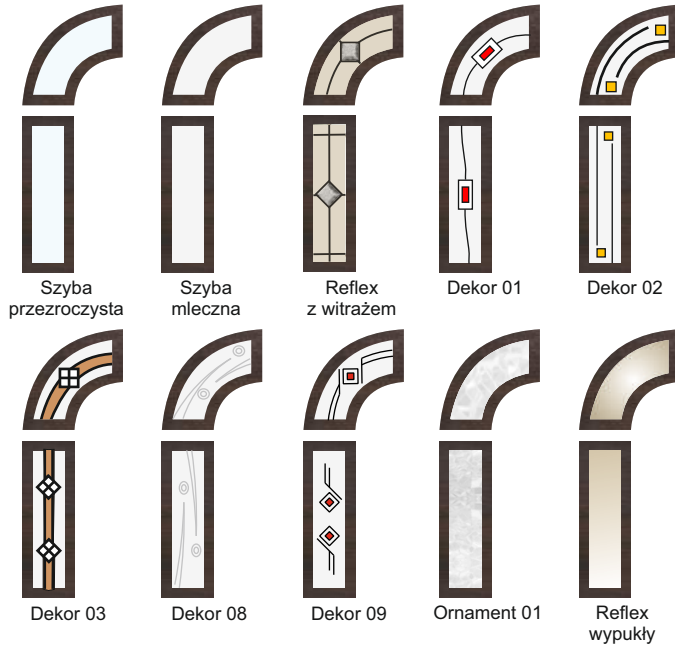

Cena za komplet

Plus 75 passive	„90” „*100”	3374 zł
Plus 75	„90”	2704 zł
Plus 54	„90” „*100” „90”N	2129 zł

*Szerokość „100” - dopłata 180 zł

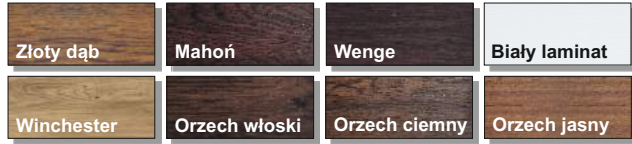

Orzech jasny nie występuje w KMT PLUS 75



TŁOCZENIE 7s6

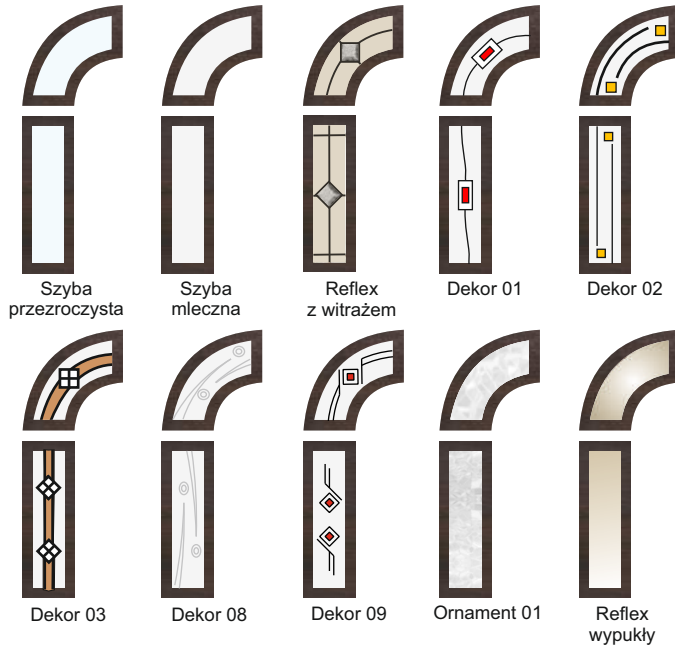

Cena za komplet

Plus 75 passive	„90” „*100”	3674 zł
Plus 75	„90”	3004 zł
Plus 54	„90” „*100”	2429 zł

*Szerokość „100” - dopłata 180 zł

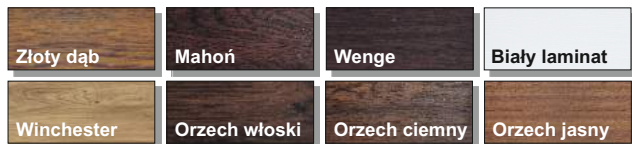

Orzech jasny nie występuje w KMT PLUS 75

Dostępne kolory w szer. „100” KMT PLUS 54, KMT PLUS 75 passive - Złoty dąb, Orzech włoski, Orzech ciemny, Winchester, Biały, Mahoń, Wenge. UWAGA: Dąb ciemny, Dąb bielony - dostępne wzory po uzgodnieniu z biurem za dodatkową opłatą: 7s..



TŁOCZENIE 8s

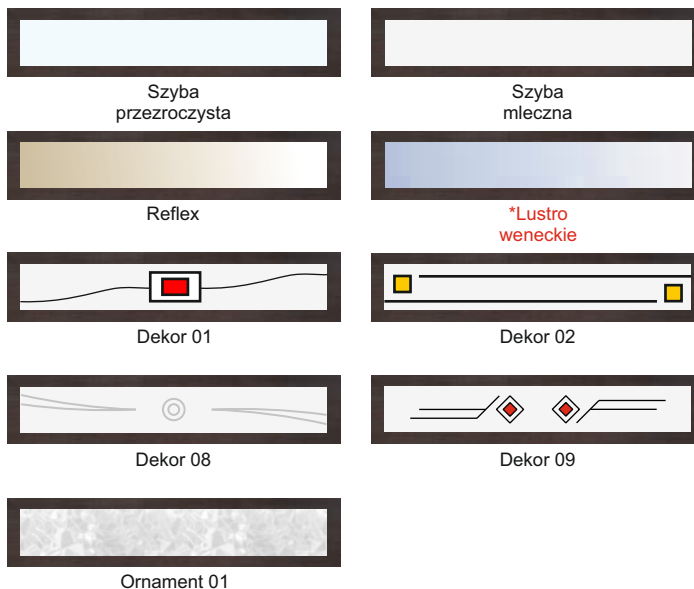

Cena za komplet

Plus 54	„90” „90”N	1959 zł
*Lustro weneckie - dopłata 100 zł		

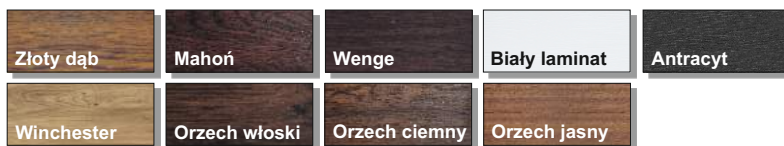

Orzech jasny nie występuje w KMT PLUS 75



TŁOCZENIE 10s1

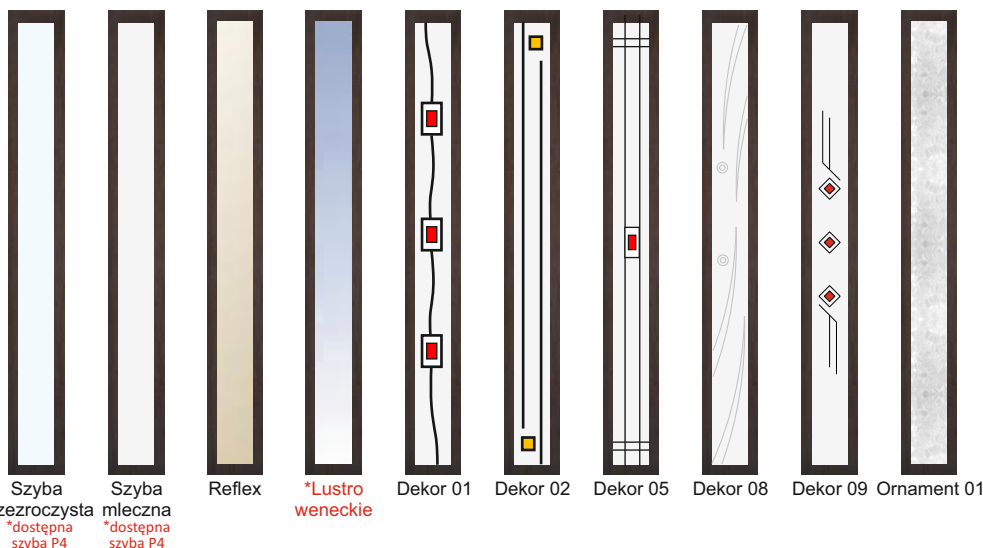

Cena za komplet

Plus 75 passive	„80” „90” *100”	3204 zł
Plus 75	„80” „90”	2534 zł
Plus 54	„80” „90” *100” „80”N „90”N	1959 zł
*Szerokość „100” - dopłata 180 zł		
*Lustro weneckie, szyba antywłamaniowa P4 - dopłata 100 zł		

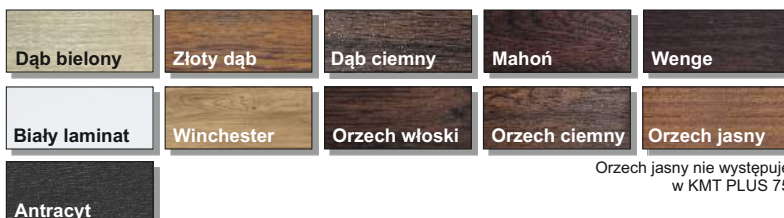

Orzech jasny nie występuje w KMT PLUS 75

Dostępne kolory w szer. „100” KMT PLUS 54, KMT PLUS 75 passive - Złoty dąb, Orzech włoski, Orzech ciemny, Winchester, Biały, Mahoń, Wenge, Antracyt, Dąb ciemny, Dąb bielony.

W przypadku zmiany klamki i (lub) wkładek do ceny kompletu należy doliczyć kwotę wynikającą z różnicy wartości według cen ze strony 63.

TŁOCZENIE 10s2

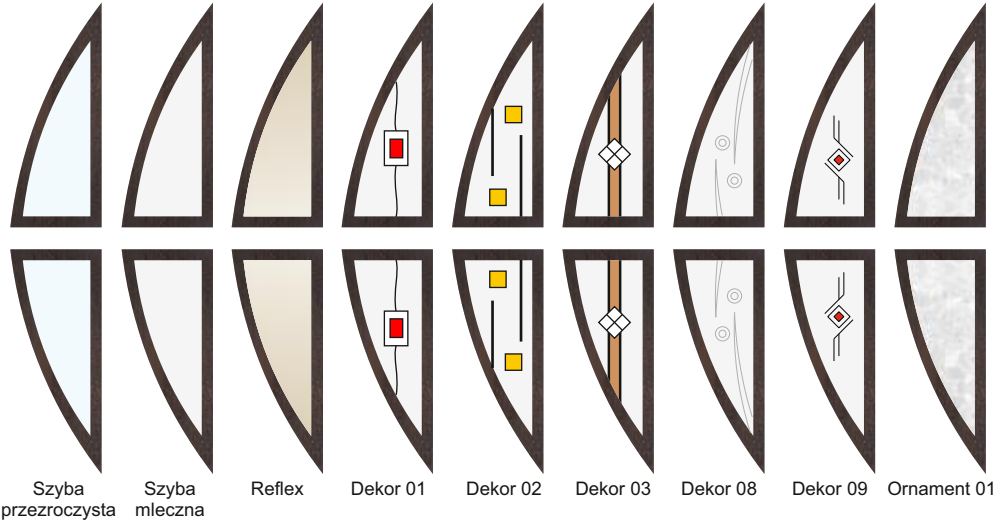
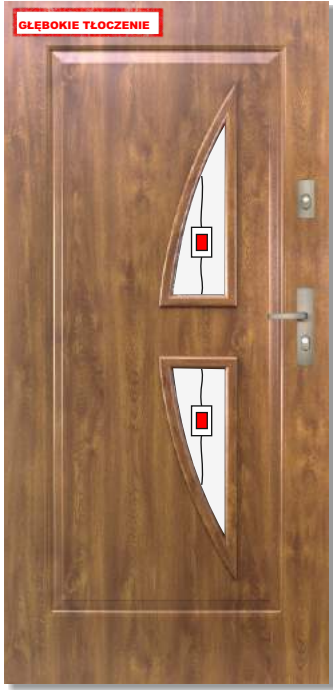

Szyba przezroczysta Szyba mleczna Reflex Dekor 01 Dekor 02 Dekor 03 Dekor 08 Dekor 09 Ornament 01

Cena za komplet

Plus 75 passive	„80” „90” „*100”	3204 zł
Plus 75	„80” „90”	2534 zł
Plus 54	„80” „90” „*100” „80”N „90”N	1959 zł

*Szerokość „100” - dopłata 180 zł

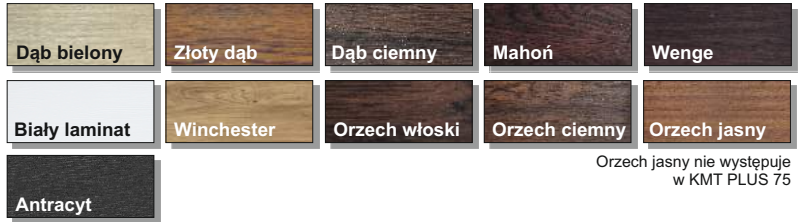

Orzech jasny nie występuje w KMT PLUS 75

TŁOCZENIE 10s3

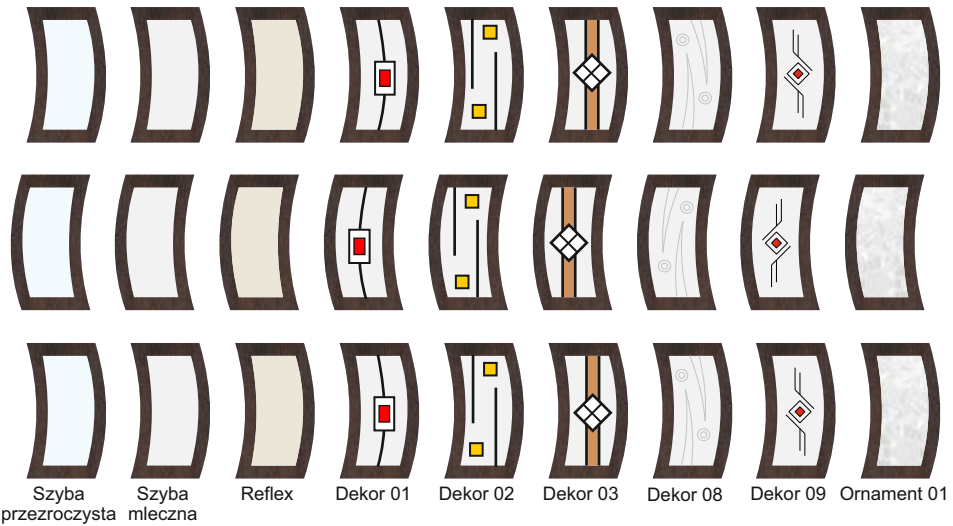

Szyba przezroczysta Szyba mleczna Reflex Dekor 01 Dekor 02 Dekor 03 Dekor 08 Dekor 09 Ornament 01

Cena za komplet

Plus 75 passive	„80” „90” „*100”	3204 zł
Plus 75	„80” „90”	2534 zł
Plus 54	„80” „90” „*100” „80”N „90”N	1959 zł

*Szerokość „100” - dopłata 180 zł

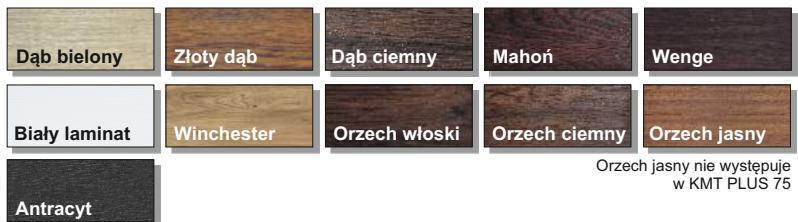

Orzech jasny nie występuje w KMT PLUS 75

Dostępne kolory w szer. „100” KMT PLUS 54, KMT PLUS 75 passive - Złoty dąb, Orzech włoski, Orzech ciemny, Winchester, Biały, Mahoń, Wenge, Antracyt, Dąb ciemny, Dąb bielony.



TŁOCZENIE 10s4

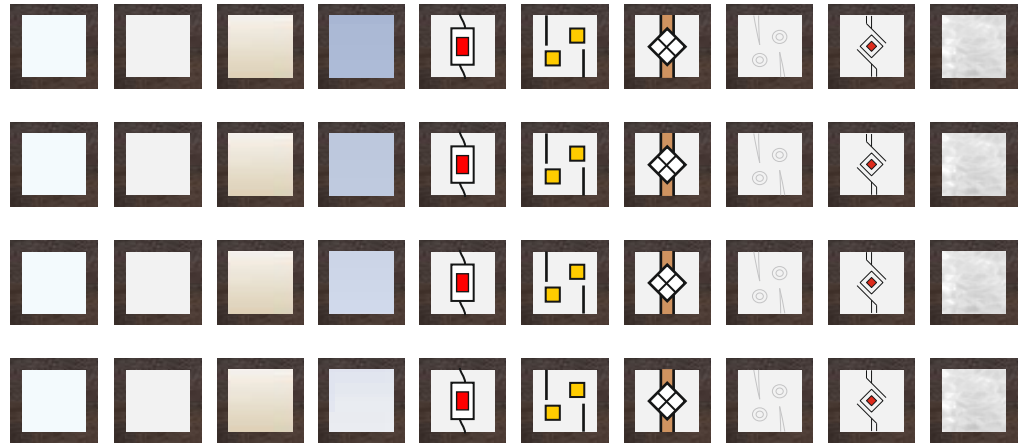

Szyba przezroczysta *dostępna szyba P4 Szyba mleczna *dostępna szyba P4 Reflex *Lustro weneckie Dekor 01 Dekor 02 Dekor 03 Dekor 08 Dekor 09 Ornament 01

Cena za komplet

Plus 75 passive	„80” „90” „*100”	3204 zł
Plus 75	„80” „90”	2534 zł
Plus 54	„80” „90” „*100” „80”N „90”N	1959 zł
*Szerokość „100” - dopłata 180 zł		
*Lustro weneckie, szyba antywłamaniowa P4 - dopłata 100 zł		

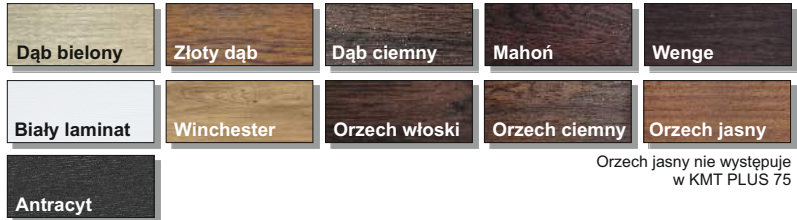

TŁOCZENIE 10s5

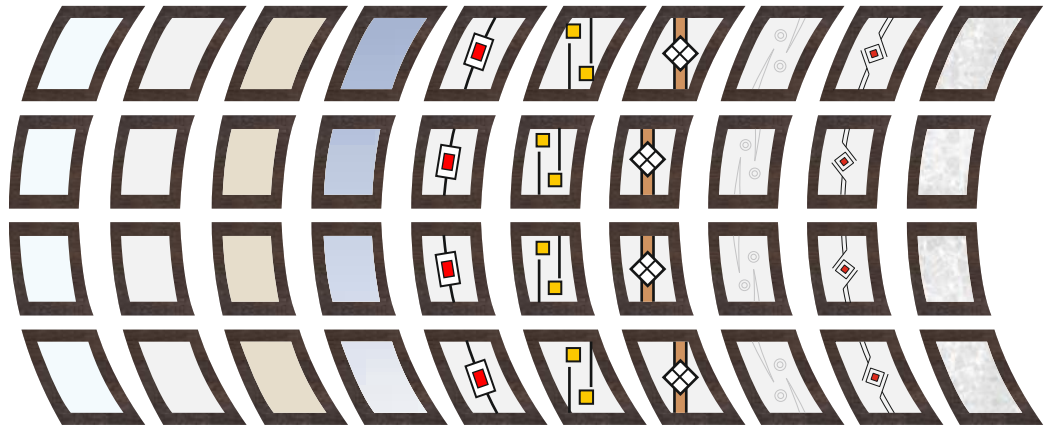

Szyba przezroczysta Szyba mleczna Reflex *Lustro weneckie Dekor 01 Dekor 02 Dekor 03 Dekor 08 Dekor 09 Ornament 01

Cena za komplet

Plus 75 passive	„80” „90” „*100”	3204 zł
Plus 75	„80” „90”	2534 zł
Plus 54	„80” „90” „*100” „80”N „90”N	1959 zł
*Szerokość „100” - dopłata 180 zł		
*Lustro weneckie - dopłata 100 zł		



Dostępne kolory w szer. „100” KMT PLUS 54, KMT PLUS 75 passive - Złoty dąb, Orzech włoski, Orzech ciemny, Winchester, Biały, Mahoń, Wenge, Antracyt, Dąb ciemny, Dąb bielony.

W przypadku zmiany klamki i (lub) wkładek do ceny kompletu należy doliczyć kwotę wynikającą z różnicy wartości według cen ze strony 63.

TŁOCZENIE 12s Premium



Dekor 07

Szyba ze złotym szprosem



Tłoczenie 3D



Struktura drewna



Cena za komplet

Plus 54	„90”	2125 zł
---------	------	---------

Złoty dąb	Mahoń	Wenge
Orzech włoski	Orzech ciemny	Biały laminat

Tłoczenie 12 Premium dostępne wyłącznie w przetłoczonej strukturze drewna
*Przetłoczona struktura drewna nie dotyczy ościeżnicy.

Aplikacja 10-1 inox



Aplikacja 10-2 inox



Aplikacja 10-3 inox



Aplikacja 10-4 inox



Aplikacja 10-5 inox



Aplikacja jednostronna (od zewnątrz) **Cena za komplet**

Plus 75 passive	„80” „90” *100”	2804 zł
Plus 75	„80” „90”	2304 zł
Plus 54 kl.3	„80” „90” *100”	2169 zł
Plus 54	„80” „90” *100” „80”N „90”N	1729 zł
Aplikacja dwustronna dopłata 150 zł		
*Szerokość „100” - dopłata 180 zł		
*Kolor Metbrush - dopłata 100 zł		

Dąb bielony	Złoty dąb	Dąb ciemny	Mahoń	Wenge
Biały laminat	Winchester	Orzech włoski	Orzech ciemny	Orzech jasny
*Metbrush	Grafit metalik	Antracyt		

NOWOŚĆ

Orzech jasny nie występuje w KMT PLUS 75

Dostępne kolory w szer. „100” KMT PLUS 54, KMT PLUS 75 passive - Złoty dąb, Orzech włoski, Orzech ciemny, Winchester, Biały, Mahoń, Wenge, Antracyt, Grafit metalik, Dąb ciemny, Dąb bielony, Metbrush.

40 W przypadku zmiany klamki i (lub) wkładek do ceny kompletu należy doliczyć kwotę wynikającą z różnicy wartości według cen ze strony 63.

Aplikacja 0 inox



Aplikacja 4 inox



Aplikacja 11-5 inox



Aplikacja 11-6 inox



Aplikacja 13-1 inox



Aplikacja jednostronna (od zewnątrz)		Cena za komplet
Plus 75 passive	„80” „90” *100”	2804 zł
Plus 75	„80” „90” *100”	2304 zł
Plus 54 kl.3	„80” „90” *100”	2169 zł
Plus 54	„80” „90” *100” „80”N „90”N	1729 zł
Aplikacja dwustronna dopłata 150 zł		
*Szerokość „100” - dopłata 180 zł		
*Kolor Metbrush - dopłata 100 zł		

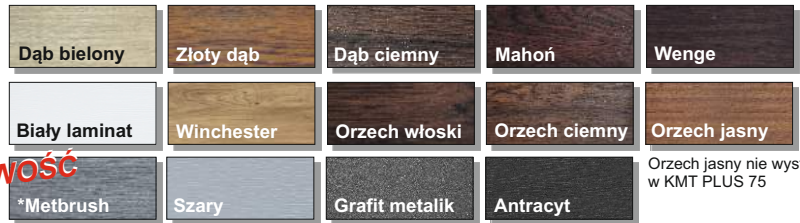

Orzech jasny nie występuje w KMT PLUS 75

Aplikacja 13-2 inox



Aplikacja 13-3 inox



Aplikacja 14-2 inox



Nie występuje w szer. „80”

Aplikacja 15-1 inox



Aplikacja 16-1 inox



Aplikacja jednostronna (od zewnątrz)		Cena za komplet
Plus 75 passive	„80” „90” *100”	2804 zł
Plus 75	„80” „90” *100”	2304 zł
Plus 54 kl.3	„80” „90” *100”	2169 zł
Plus 54	„80” „90” *100” „80”N „90”N	1729 zł
Aplikacja dwustronna dopłata 150 zł		
*Szerokość „100” - dopłata 180 zł		
*Kolor Metbrush - dopłata 100 zł		

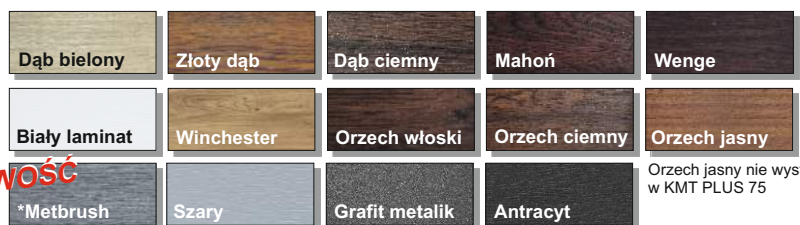

Orzech jasny nie występuje w KMT PLUS 75



PŁASKIE



**PŁASKIE
przetłoczona
struktura drewna**

Cena za komplet

Plus 75 passive	„80" „90" „*100"	2554 zł
Plus 75	„80" „90" „*100"	2054 zł
Plus 54 kl.3	„80" „90" „*100"	1899 zł
Plus 54	„80" „90" „*100" „80"N „90"N	1479 zł
Classic kl.3	„80" „90"	1737 zł
Classic kl.2	„80" „90" „80"N „90"N	1188 zł
P.poż Elz30	„80" „90"	1755 zł
Standard 55	„80" „90"	1179 zł
*Szerokość „100" - dopłata 180 zł		
*Kolor Metbrush - dopłata 100 zł		

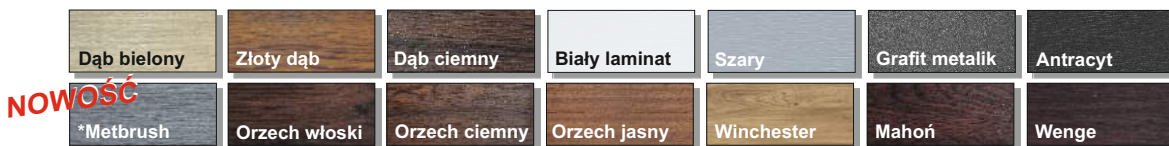

Orzech jasny nie występuje w KMT PLUS 75

*Przetłoczona struktura drewna nie dotyczy ościeżnicy.



TŁOCZENIE 1

*Kolor Metbrush - dopłata 100 zł

Cena za komplet

Plus 54 kl.3	„80" „90"	1899 zł
Plus 54	„80" „90" „80"N „90"N	1479 zł
Classic kl.3	„80" „90"	1737 zł
Classic kl.2	„80" „90" „80"N „90"N	1317 zł
P.poż Elz30	„80" „90"	1855 zł
Standard 55	„80" „90"	1284 zł

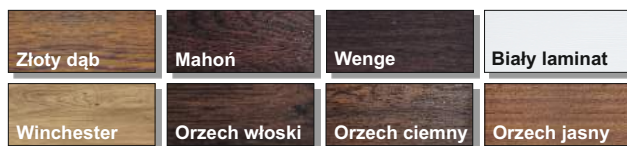

Dostępne kolory w szer. „100" KMT PLUS 54, KMT PLUS 75 passive - Złoty dąb, Orzech włoski, Orzech ciemny, Winchester, Biały, Mahoń, Wenge, Antracyt, Grafit metalik, Dąb ciemny, Szary, Dąb bielony, Metbrush.

Dostępne kolory w szer. „100" KMT PLUS 75 - Złoty dąb, Orzech ciemny, Biały, Antracyt, Winchester, Dąb ciemny, Szary, Dąb bielony, Metbrush.

42 W przypadku zmiany klamki i (lub) wkładek do ceny kompletu należy doliczyć kwotę wynikającą z różnicy wartości według cen ze strony 63.



TŁOCZENIE 2

Cena za komplet

Plus 54 kl.3	„80" „90"	1899 zł
Plus 54	„80" „90" „80"N „90"N	1479 zł
Classic kl.3	„80" „90"	1737 zł
Classic kl.2	„80" „90" „80"N „90"N	1317 zł
P.poż EI230	„80" „90"	1855 zł
Standard 55	„80" „90"	1284 zł

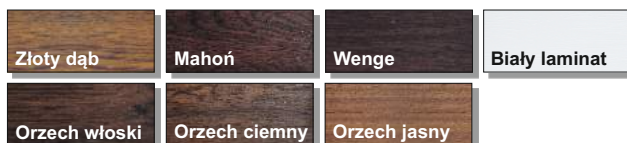

TŁOCZENIE 4

Cena za komplet

Plus 54 kl.3	„80" „90"	1899 zł
Plus 54	„80" „90" „80"N „90"N	1479 zł
Classic kl.3	„80" „90"	1737 zł
Classic kl.2	„80" „90" „80"N „90"N	1317 zł
P.poż EI230	„80" „90"	1855 zł
Standard 55	„80" „90"	1284 zł

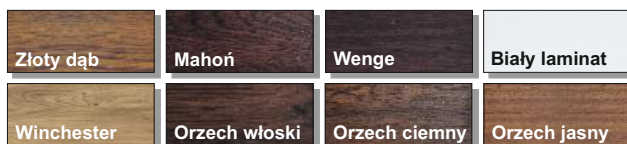



TŁOCZENIE 5



TŁOCZENIE 5

przetłoczona
struktura drewna

*Przetłoczona
struktura
drewna

Cena za komplet

Plus 75 passive	„80” „90” „*100”	2554 zł
Plus 75	„80” „90”	2054 zł
Plus 54 kl.3	„80” „90” „*100”	1899 zł
Plus 54	„80” „90” „*100” „80”N „90”N	1479 zł
Classic kl.3	„80” „90”	1737 zł
Classic kl.2	„80” „90” „80”N „90”N	1317 zł
P.poż EI230	„80” „90”	1855 zł
Standard 55	„80” „90”	1284 zł

*Szerokość „100” - dopłata 180 zł

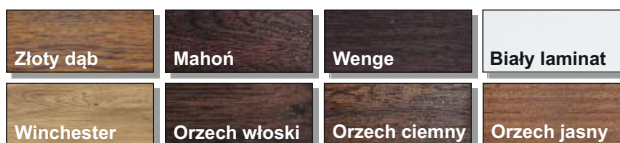

Orzech jasny nie występuje
w KMT PLUS 75

*Przetłoczona struktura drewna nie dotyczy ościeżnicy.



TŁOCZENIE 6

Cena za komplet

Plus 75 passive	„80” „90” „*100”	2554 zł
Plus 75	„80” „90”	2054 zł
Plus 54 kl.3	„80” „90” „*100”	1899 zł
Plus 54	„80” „90” „*100” „80”N „90”N	1479 zł
Classic kl.3	„80” „90”	1737 zł
Classic kl.2	„80” „90” „80”N „90”N	1317 zł
P.poż EI230	„80” „90”	1855 zł

*Szerokość „100” - dopłata 180 zł

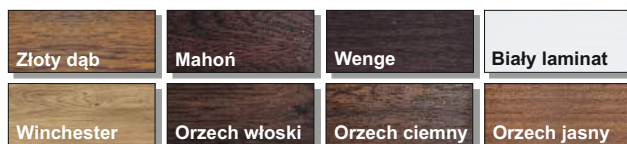

Orzech jasny nie występuje
w KMT PLUS 75

Dostępne kolory w szer. „100” KMT PLUS 54, KMT PLUS 75 passive - Złoty dąb, Orzech włoski, Orzech ciemny, Winchester, Biały, Mahoń, Wenge.
UWAGA: Dąb ciemny - dostępne wzory po uzgodnieniu z biurem za dodatkową opłatą: 5, 6, 7.

44 W przypadku zmiany klamki i (lub) wkładek do ceny kompletu należy doliczyć kwotę wynikającą z różnicy wartości według cen ze strony 63.



TŁOCZENIE 7

Cena za komplet

Plus 75 passive	„90" „*100"	2554 zł
Plus 75	„90"	2054 zł
Plus 54 kl.3	„90" „*100"	1899 zł
Plus 54	„90" „*100" „90"N	1479 zł
Classic kl.3	„90"	1737 zł
Classic kl.2	„90" „90"N	1317 zł
P.poż Elz30	„90"	1855 zł
*Szerokość „100" - dopłata 180 zł		

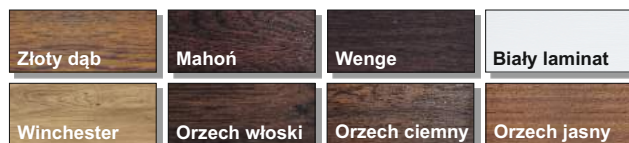

Orzech jasny nie występuje w KMT PLUS 75



TŁOCZENIE 8

Cena za komplet

Plus 54 kl.3	„80" „90"	1899 zł
Plus 54	„80" „90" „80"N „90"N	1479 zł
Classic kl.3	„80" „90"	1737 zł
Classic kl.2	„80" „90" „80"N „90"N	1317 zł
P.poż Elz30	„80" „90"	1855 zł
Standard 55	„80" „90"	1284 zł

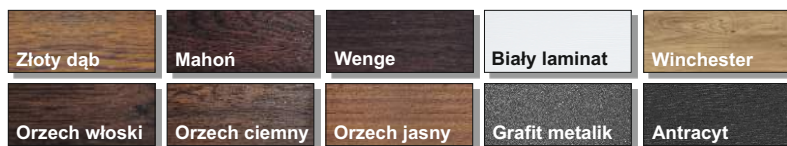



TŁOCZENIE 10

Cena za komplet

Plus 75 passive	„80" „90" „*100"	2554 zł
Plus 75	„80" „90"	2054 zł
Plus 54 kl.3	„80" „90" „*100"	1899 zł
Plus 54	„80" „90" „*100" „80"N „90"N	1479 zł
Classic kl.3	„80" „90"	1737 zł
Classic kl.2	„80" „90" „80"N „90"N	1317 zł
P.poż EI230	„80" „90"	1855 zł
*Szerokość „100" - dopłata 180 zł		
*Kolor Metbrush - dopłata 100 zł		

NOWOŚĆ

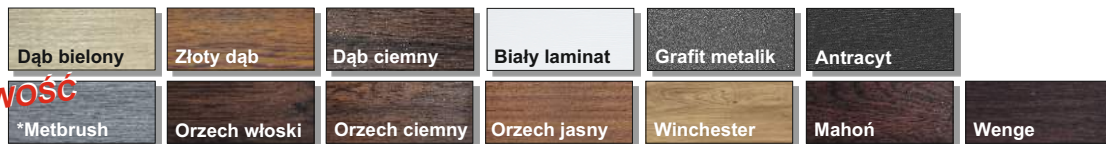

Orzech jasny nie występuje w KMT PLUS 75



TŁOCZENIE 12 Premium



Cena za komplet

Plus 54	„90"	1725 zł
---------	------	---------

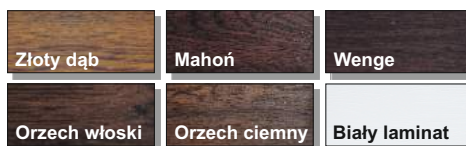

Tłoczenie 12 Premium dostępne wyłącznie w przetłoczonej strukturze drewna
*Przetłoczona struktura drewna nie dotyczy ościeżnicy.



TŁOCZENIE 13

Cena za komplet

Plus 75 passive	„80" „90" „*100"	2554 zł
Plus 75	„80" „90" „*100"	2054 zł
Plus 54 kl.3	„80" „90" „*100"	1899 zł
Plus 54	„80" „90" „*100" „80"N „90"N	1479 zł
Classic kl.3	„80" „90"	1737 zł
Classic kl.2	„80" „90" „80"N „90"N	1317 zł
P.poż Elz30	„80" „90"	1855 zł
*Szerokość „100" - dopłata 180 zł		
*Kolor Metbrush - dopłata 100 zł		

NOWOŚĆ

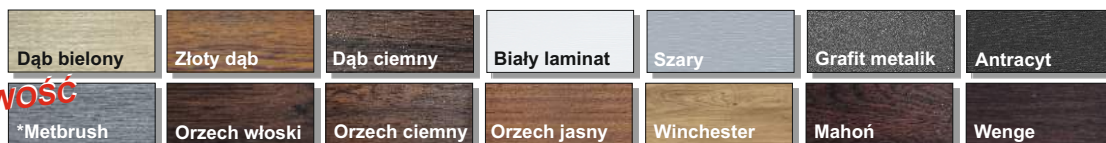

Orzech jasny nie występuje w KMT PLUS 75



TŁOCZENIE 14

Cena za komplet

Plus 75 passive	„80" „90" „*100"	2554 zł
Plus 75	„80" „90" „*100"	2054 zł
Plus 54 kl.3	„80" „90" „*100"	1899 zł
Plus 54	„80" „90" „*100" „80"N „90"N	1479 zł
Classic kl.3	„80" „90"	1737 zł
Classic kl.2	„80" „90" „80"N „90"N	1317 zł
P.poż Elz30	„80" „90"	1855 zł
*Szerokość „100" - dopłata 180 zł		
*Kolor Metbrush - dopłata 100 zł		

NOWOŚĆ

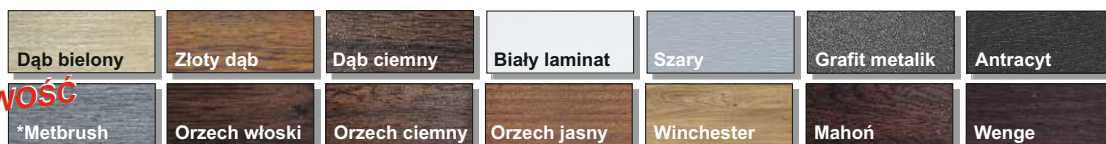

Orzech jasny nie występuje w KMT PLUS 75

Dostępne kolory w szer. „100" KMT PLUS 54, KMT PLUS 75 passive - Złoty dąb, Orzech włoski, Orzech ciemny, Winchester, Biały, Mahoń, Wenge, Antracyt, Grafit metalik, Dąb ciemny, Szary, Dąb bielony, Metbrush.

Dostępne kolory w szer. „100" KMT PLUS 75 - Złoty dąb, Orzech ciemny, Biały, Szary, Antracyt, Winchester, Dąb ciemny, Dąb bielony, Metbrush.

W przypadku zmiany klamki i (lub) wkładek do ceny kompletu należy doliczyć kwotę wynikającą z różnicy wartości według cen ze strony 63.

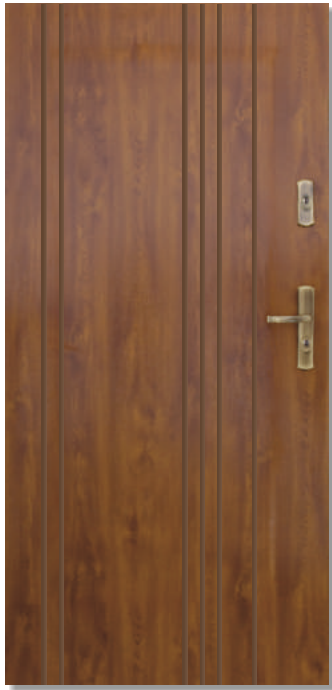

TŁOCZENIE 15

Cena za komplet

Plus 75 passive	„80" „90" „*100"	2554 zł
Plus 75	„80" „90" „*100"	2054 zł
Plus 54 kl.3	„80" „90" „*100"	1899 zł
Plus 54	„80" „90" „*100" „80"N „90"N	1479 zł
Classic kl.3	„80" „90"	1737 zł
Classic kl.2	„80" „90" „80"N „90"N	1317 zł
P.poż Elz30	„80" „90"	1855 zł
*Szerokość „100" - dopłata 180 zł		
*Kolor Metbrush - dopłata 100 zł		



Orzech jasny nie występuje w KMT PLUS 75

TŁOCZENIE 16



Cena za komplet

Plus 75 passive	„80" „90" „*100"	2554 zł
Plus 75	„80" „90" „*100"	2054 zł
Plus 54 kl.3	„80" „90" „*100"	1899 zł
Plus 54	„80" „90" „*100" „80" „90"N	1479 zł
Classic kl.3	„80" „90"	1737 zł
Classic kl.2	„80" „90" „80" „90"N	1317 zł
P.poż Elz30	„80" „90"	1855 zł
*Szerokość „100" - dopłata 180 zł		
*Kolor Metbrush - dopłata 100 zł		

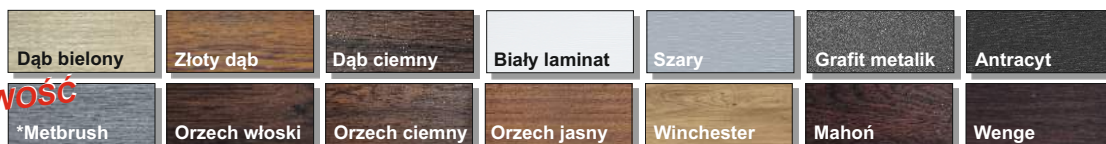

Orzech jasny nie występuje w KMT PLUS 75

Dostępne kolory w szer. „100" KMT PLUS 54, KMT PLUS 75 passive - Złoty dąb, Orzech włoski, Orzech ciemny, Winchester, Biały, Mahoń, Wenge, Antracyt, Grafit metalik, Dąb ciemny, Szary, Dąb biały, Metbrush.

Dostępne kolory w szer. „100" KMT PLUS 75 - Złoty dąb, Orzech ciemny, Biały, Szary, Antracyt, Winchester, Dąb ciemny, Dąb biały, Metbrush.

PŁASKIE



Zewnętrzne / Wewnętrzne

**PŁASKIE
przetłoczona struktura drewna**



Zewnętrzne / Wewnętrzne

TŁOCZENIE B



Wewnętrzne

TŁOCZENIE C



Zewnętrzne / Wewnętrzne

TŁOCZENIE D



Zewnętrzne / Wewnętrzne

TŁOCZENIE D z ramką*



Zewnętrzne / Wewnętrzne

Cena za komplet

EKO NOVA		zewewnętrzne	wewnętrzne
Płaskie	„80” „90”	1159 zł	1159 zł
Przetłoczona struktura drewna	„80” „90”	1159 zł	1159 zł
Tłoczenie B	„80” „90”	—	1204 zł
Tłoczenie C	„80” „90”	1204 zł	1204 zł
Tłoczenie D	„80” „90”	1204 zł	1204 zł
Tłoczenie D z ramką*	„80” „90”	1304 zł	1304 zł

* Tłoczenie D - ramka malowana, dostępna w kolorze złotym i srebrnym

EKO NOVA zewnętrzne



EKO NOVA wewnętrzne



W drzwiach serii EKO NOVA można zastosować wyłącznie klamki z okrągłymi sztyldami.

*Przetłoczona struktura drewna nie dotyczy ościeżnicy.

W przypadku zmiany wkładek do ceny kompletu należy doliczyć kwotę wynikającą z różnicy wartości według cen ze strony 63.

TŁOCZENIE Cs

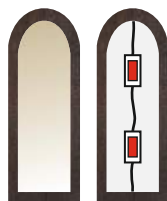

Reflex Dekor 01

Zewnętrzne

Cena za komplet

EKO NOVA	Tłoczenie Cs	„80” „90”	1439 zł
----------	--------------	-----------	---------

EKO NOVA zewnętrzne

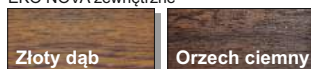

PŁASKIE z przeszkleniem

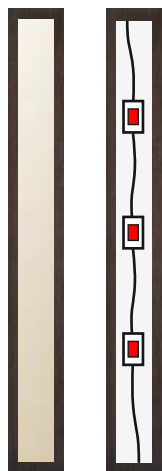
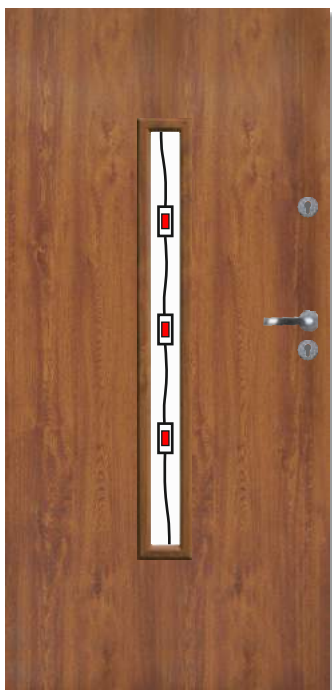

Reflex Dekor 01

Zewnętrzne

Cena za komplet

EKO NOVA	Płaskie z przeszkleniem	„80” „90”	1489 zł
----------	-------------------------	-----------	---------

EKO NOVA zewnętrzne



W drzwiach serii EKO NOVA można zastosować wyłącznie klamki z okrągłymi sztyldami.

50 W przypadku zmiany wkładek do ceny kompletu należy doliczyć kwotę wynikającą z różnicy wartości według cen ze strony 63.

UNI

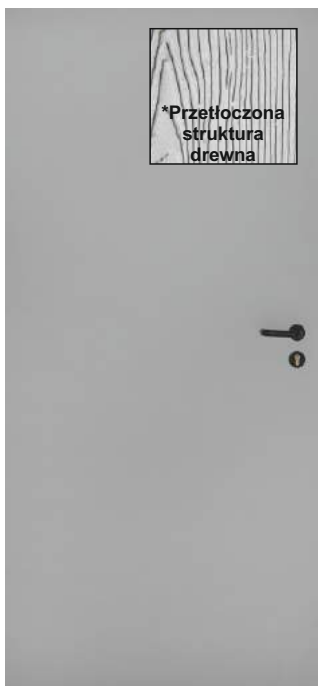

PL

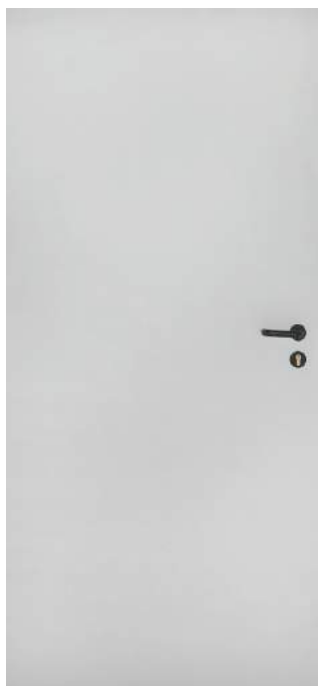

PL z tulejami

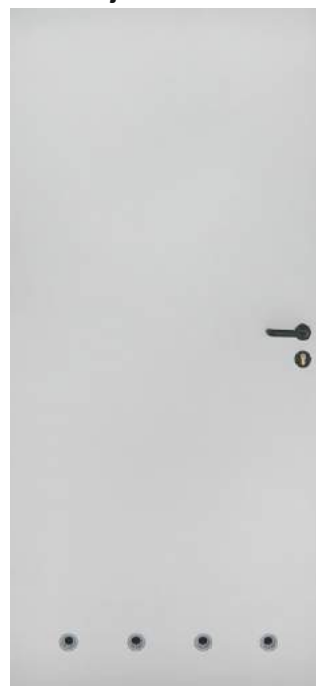

UNI dostępne wyłącznie w przetłoczonej strukturze drewna

*Przetłoczona struktura drewna nie dotyczy ościeżnicy.

**PL z przeszkleniem
400 x 400 mm**



**PL z przeszkleniem
150 x 1000 mm**



**PL z przeszkleniem
250 x 750 mm**



Cena za komplet

UNI	„70” „80” „90” „*100”	535 zł
PL	„70” „80” „90” „*100”	610 zł
PL z tulejami	„70” „80” „90” „*100”	630 zł
PL z przeszkleniem	„70” „80” „90” „*100”	730 zł
PL z tulejami i przeszkleniem	„70” „80” „90” „*100”	750 zł
Zamek na wkładkę + wkładka		+ 24 zł
Szerokość „100”		+ 50 zł

Dostępne kolory PL



Podaną kolorystykę RAL należy traktować jako przybliżoną.

UNI



KMT PLUS 75 dwuskrzydłowe i z dwiema dostawkami

Drzwi stalowe wejściowe zewnętrzne laminowane

TŁOCZENIE Perfekt 5 inox + dostawka Perfekt inox



TŁOCZENIE Perfekt 1 czarny + dostawki Perfekt czarne



WYPOSAŻENIE STANDARDOWE

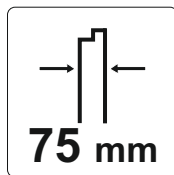

75 mm

Skrzydło grubości 75 mm
wypełnienie

PIANKA POLIURETANOWA



Zamek
podstawowy kl.4



Zamek
dodatkowy kl.4



Zabezpieczenie
dolne

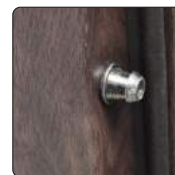

bolce
antywyważeniowe



Zawiasy 3D regulowany
w trzech płaszczyznach



Ościeżnica aluminiowa
ENERGY 90



Próg aluminiowy
ENERGY 90



Klamka SIGMA,
wkładka+wkładko-gałka
system jednego klucza
(stare złoto-dopłata 10 zł)



***POLECAMY**
Klamka GAMA klasy 3,
dopłata 75 zł

DOSTĘPNE ROZMIARY dla drzwi dwuskrzydłowych

„110” „80”+„30”	„120” „80”+„40”	„120” „90”+„30”
„130” „90”+„40”	„130” „100”+„30”	„140” „100”+„40”

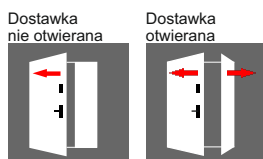

DOSTĘPNE ROZMIARY dla drzwi z dwiema dostawkami

„140” „30”+„80”+„30”	„150” „30”+„90”+„30”	„160” „40”+„80”+„40”
„160” „30”+„100”+„30”	„170” „40”+„90”+„40”	„180” „40”+„100”+„40”



WZORY, CENNIK strona 54 - 55

WYPOSAŻENIE DODATKOWE (str. 63-68)

- naświetla
- klamki KMT GAMA, KMT ALFA, pochwyty
- wkładki antywłamaniowe 50x50
- samozamykacz
- skrót na wymiar:
z dostawką otwieraną - max 100mm
z dostawką nie otwieraną - max 130mm

KMT PLUS 54 dwuskrzydłowe i z dwiema dostawkami

Drzwi stalowe wejściowe zewnętrzne laminowane



KMT
STAL

drzwi dwuskrzydłowe
pełne

TŁOCZENIE
Perfekt 3 inox + dostawka Perfekt inox



TŁOCZENIE
7s4 + dostawki d2



WYPOSAŻENIE STANDARDOWE

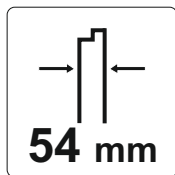

Skrzydło grubości 54 mm
wypełnienie
PIANKA POLIURETANOWA



Zamek
podstawowy kl.4



Zamek
dodatkowy kl.4



Zabezpieczenie
dolne



Zabezpieczenie
górne



bolce
antywyważeniowe



Zawiasy 3D regulowany
w trzech płaszczyznach



Ościeżnica stalowa
KMT 10CP, KMT 15CP
drzwi dwuskrzydłowe

***POLECAMY**
Ościeżnicę aluminiową
ENERGY 60



Ościeżnica aluminiowa
ENERGY 60
drzwi z dwiema dostawkami



Próg stalowy
lub aluminiowy
P10, P15



Klamka SIGMA,
wkładka+wkładko-gałka
system jednego klucza
(stare złoto-dopłata 10 zł)



***POLECAMY**
Klamka GAMA klasy 3,
dopłata 75 zł

DOSTĘPNE ROZMIARY dla drzwi dwuskrzydłowych

„110” „80”+„30”	„120” „80”+„40”	„120” „90”+„30”
„130” „90”+„40”	„130” „100”+„30”	„140” „100”+„40”

Rozmiar „100”+„30” i „100”+„40”
tylko z ościeżnicą ENERGY 60

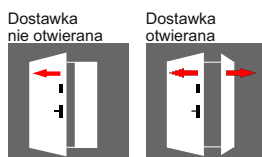

DOSTĘPNE ROZMIARY dla drzwi z dwiema dostawkami

„140” „30”+„80”+„30”	„150” „30”+„90”+„30”	„160” „40”+„80”+„40”
„160” „30”+„100”+„30”	„170” „40”+„90”+„40”	„180” „40”+„100”+„40”



WZORY, CENNIK strona 56 - 57

WYPOSAŻENIE DODATKOWE (str. 63-68)

- ościeżnica aluminiowa ENERGY 60
- naświetla
- klamki KMT GAMA, KMT ALFA, pochwyt
- wkładki antywłamaniowe 30x45
- samoamykacz
- skrót na wymiar:
z dostawką otwieraną - max 100mm
z dostawką nie otwieraną - max 130mm

KMT PLUS 75 dwuskrzydłowe

Drzwi stalowe wejściowe zewnętrzne laminowane



Wyposażenie standardowe dla KMT PLUS 75 zawarte w cenie:
 skrzydło, dostawka otwierana lub nie otwierana, ościeżnica ENERGY 90,
 próg ENERGY, klamka, wkładka, wkładko-gałka

Podane ceny są cenami netto (+23% VAT)

Cena za komplet

Wzór tłoczenia	DOSTAWKA „30” „40”			PLUS 75 passive z dostawką nie otwieraną
	Pełna płaska lub tłoczona	Płaska z aplikacją d12	Przeszkłona z ramką laminowaną lub INOX	
Płaskie	4528 zł	4928 zł	5083 zł	+500 zł
5, 6, 7	4528 zł	4928 zł	5083 zł	
10, 13, 14, 15, 16	4528 zł	4928 zł	5083 zł	
5s ramka laminowana	4858 zł		5413 zł	+670 zł
5ds, 6s ramka laminowana	4928 zł		5483 zł	
7s2 ramka laminowana	4878 zł		5433 zł	
7s4 ramka laminowana	5178 zł		5733 zł	
7s6 ramka laminowana	5483 zł		6033 zł	
10s... ramka laminowana	5008 zł		5563 zł	
10s..., 11s..., 13s..., 14s... INOX	5133 zł	5533 zł	5688 zł	
11s15 INOX	5333 zł	5733 zł	5888 zł	+500 zł
płaskie, 10, 13, 14, 15, 16 z aplikacją INOX od zewnątrz	4778 zł	5028 zł	5333 zł	
płaskie, 10, 13, 14, 15, 16 z aplikacją INOX dwustronnie	4928 zł	5328 zł	5483 zł	
Duo płaskie aplikacja 0, 13-4	5133 zł	5533 zł	5688 zł	—
Duo z przeszkleniem	5483 zł	5883 zł	6038 zł	
	Dostawka płaska	Dostawka przeszklona Perfekt		
Perfekt 1,2,3,4,5,6,7	5433 zł	6088 zł		+685 zł

DOPLATA DO SZEROKOŚCI SKRZYDŁA „100”
„130” (100+30) „140” (100+40)
+ 180 zł
*Kolor Metbrush dopłata 200 zł

NOWOŚĆ

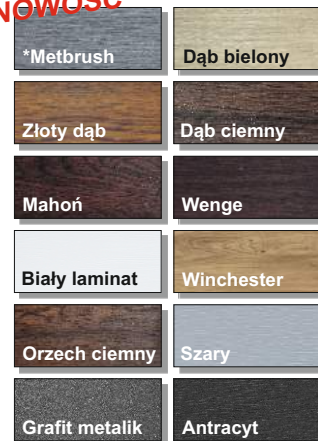

Dostępność wzorów, kolorów oraz szerokości według oferty skrzydeł pojedynczych (str. 15 - 48)

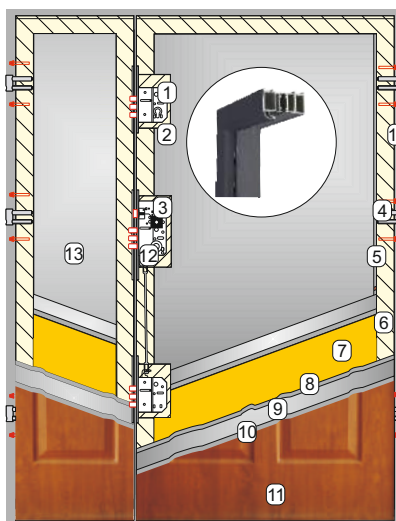

Dostawka otwierana

BUDOWA DRZWI:

1. Zamek dodatkowy klasy 4
2. Kieszeń zamka
3. Zamek podstawowy klasy 4
4. Zawias 3D
5. Bolec antywyważeniowy
6. Ramiak z drewna klejonego na obwodzie skrzydła oraz uszczelka
7. Pianka poliuretanowa
8. Warstwa cynku
9. Wysokiej klasy blacha stalowa
10. Warstwa cynku
11. Laminat drewnopodobny odporny na warunki atmosferyczne
12. Regulacja zamka
13. Skrzydło dostawki otwierane-bierne
14. Ościeżnica aluminiowa ENERGY 90

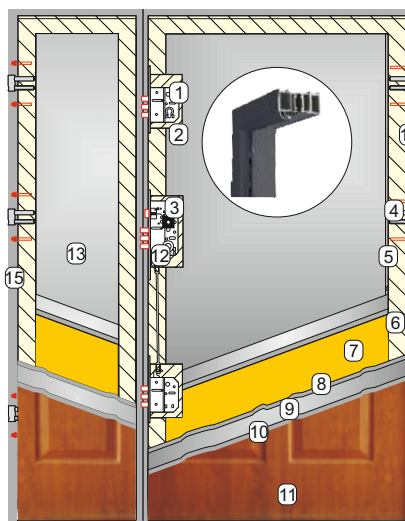

Dostawka nie otwierana

BUDOWA DRZWI:

1. Zamek dodatkowy klasy 4
2. Kieszeń zamka
3. Zamek podstawowy klasy 4
4. Zawias 3D
5. Bolec antywyważeniowy
6. Ramiak z drewna klejonego na obwodzie skrzydła oraz uszczelka
7. Pianka poliuretanowa
8. Warstwa cynku
9. Wysokiej klasy blacha stalowa
10. Warstwa cynku
11. Laminat drewnopodobny odporny na warunki atmosferyczne
12. Regulacja zamka
13. Skrzydło dostawki stałe lewe lub prawe
14. Ościeżnica aluminiowa ENERGY 90 do skrzydła
15. Ościeżnica aluminiowa ENERGY 90 do dostawki

Tłoczenie 16-1 + dostawka d10



Tłoczenie 11s3 + dostawka d12



Tłoczenie Perfekt 3 czarny + dostawka Perfekt



Tłoczenie 13s1 + dostawka d11



Tłoczenie Perfekt dostępne w kolorach: Złoty dąb, Orzech ciemny, Biały, Szary, Grafit Metalik, Antracyt, Dąb ciemny, Winchester, Dąb bielony, Metbrush.

W drzwiach dwuskrzydłowych z ościeżnicą ENERGY 90 można zastosować naświetla górne lub boczne (str.60 - 61)

54 W przypadku zmiany klamki i (lub) wkładek do ceny kompletu należy doliczyć kwotę wynikającą z różnicy wartości według cen ze strony 63.

KMT PLUS 75 z dwiema dostawkami

Drzwi stalowe wejściowe zewnętrzne laminowane



Wyposażenie standardowe dla KMT PLUS 75 zawarte w cenie:
 skrzydło, dostawki nie otwierane, ościeżnica ENERGY 90,
 próg ENERGY, klamka, wkładka, wkładko-gałka

Podane ceny są cenami netto (+23% VAT)

Cena za komplet

Wzór tłoczenia	DOSTAWKI NIE OTWIERANE „30”, „40”			PLUS 75 passive z dostawkami nie otwieraną
	Pełna płaska lub tłoczona	Płaska z aplikacją d12	Przeszklona z ramką laminowaną lub INOX	
Płaskie	6429 zł	7229 zł	7539 zł	+500 zł
5, 6, 7	6429 zł		7539 zł	
10, 13, 14, 15, 16	6429 zł	7229 zł	7539 zł	
5s ramka laminowana	6759 zł		7869 zł	+670 zł
5ds, 6s ramka laminowana	6829 zł		7939 zł	
7s2 ramka laminowana	6779 zł		7889 zł	
7s4 ramka laminowana	7079 zł		8189 zł	
7s6 ramka laminowana	7379 zł		8489 zł	
10s... ramka laminowana	6909 zł		8019 zł	
10s..., 11s..., 13s..., 14s... INOX	7034 zł	7434 zł	8144 zł	
11s15 INOX	7234 zł	8034 zł	8344 zł	+500 zł
płaskie, 10, 13, 14, 15, 16 z aplikacją INOX od zewnątrz	6679 zł	7179 zł	7789 zł	
płaskie, 10, 13, 14, 15, 16 z aplikacją INOX dwustronnie	6829 zł	7629 zł	7939 zł	
Duo płaskie aplikacja 0, 13-4	7034 zł	7834 zł	8144 zł	—
Duo z przeszkleniem	7384 zł	8184 zł	8494 zł	
	Dostawki płaskie	Dostawki przeszklone Perfekt		
Perfekt 1,2,3,4,5,6,7	7334 zł	8644 zł		+685 zł

DOPLATA DO SZEROKOŚCI SKRZYDŁA „100”
„160” (30+100+30) „180” (40+100+40)
+ 180 zł
*Kolor Metbrush dopłata 300 zł

NOWOŚĆ

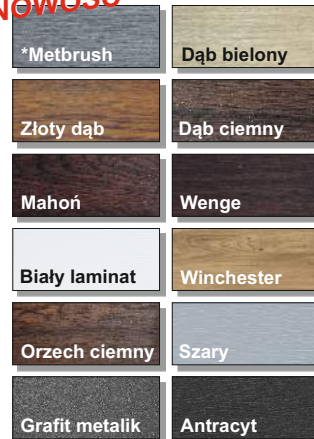

Dostępność wzorów, kolorów oraz szerokości według oferty skrzydeł pojedynczych (str. 15 - 48)

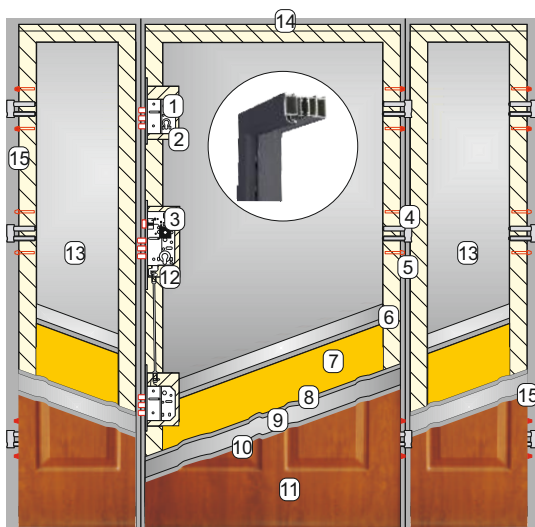

BUDOWA DRZWI:

1. Zamek dodatkowy klasy 4
2. Kieszka zamek
3. Zamek podstawowy klasy 4
4. Zawias 3D
5. Bolec antywyważeniowy
6. Ramiak z drewna klejonego na obwodzie skrzydła oraz uszczelka
7. Pianka poliuretanowa
8. Warstwa cynku
9. Wysokiej klasy blacha stalowa
10. Warstwa cynku
11. Laminat drewnopodobny odporny na warunki atmosferyczne
12. Regulacja zamek
13. Skrzydło dostawki stałej
14. Ościeżnica aluminiowa ENERGY 90 do skrzydła
15. Dwie ościeżnice aluminiowe ENERGY 90 do dostawek

Tłoczenie 14s1 + dostawki d13

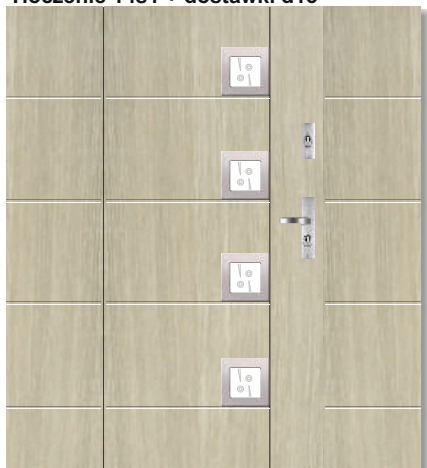

DUO tłoczenie 13s4 + dostawki d0



Tłoczenie 13s2 + dostawki d9



Tłoczenie Perfekt dostępne w kolorach: Złoty dąb, Orzech ciemny, Biały, Szary, Grafit Metalik, Antracyt, Dąb ciemny, Winchester, Dąb bielony, Metbrush.

W drzwiach z dwiema dostawkami z ościeżnicą ENERGY 90 można zastosować naświetla górne lub boczne (str.60 - 61)

W przypadku zmiany klamki i (lub) wkładek do ceny kompletu należy doliczyć kwotę wynikającą z różnicy wartości według cen ze strony 63.

KMT PLUS 54 dwuskrzydłowe

Drzwi stalowe wejściowe zewnętrzne laminowane



Wyposażenie standardowe dla KMT PLUS 54 zawarte w cenie:
 skrzydło, dostawka otwierana, ościeżnica KMT 10CP lub KMT 15CP,
 próg, klamka, wkładka, wkładko-gałka

Podane ceny są cenami netto (+23% VAT)

Cena za komplet

Wzór tłoczenia	DOSTAWKA OTWIERANA „30”, „40”		
	Pełna płaska lub tłoczona	Płaska z aplikacją d12	Przeszklona z ramką laminowaną lub INOX
Płaskie	2549 zł	2949 zł	3104 zł
1, 2, 4, 5, 6, 7, 8	2549 zł		3104 zł
10, 13, 14, 15, 16	2549 zł	2949 zł	3104 zł
12 Premium	3085 zł		
1s, 2s ramka laminowana	2829 zł		3384 zł
5s ramka laminowana	2879 zł		3434 zł
5ds, 6s ramka laminowana	2949 zł		3504 zł
7s2 ramka laminowana	2899 zł		3454 zł
7s4 ramka laminowana	3199 zł		3754 zł
7s6 ramka laminowana	3499 zł		4054 zł
8s, 10s... ramka laminowana	3029 zł		3584 zł
12s Premium ramka laminowana			3885 zł
10s..., 11s..., 13s..., 14s... INOX	3154 zł	3554 zł	3709 zł
11s15 INOX	3354 zł	3754 zł	3909 zł
płaskie, 10, 13, 14, 15, 16 z aplikacją INOX od zewnątrz	2799 zł	3049 zł	3354 zł
płaskie, 10, 13, 14, 15, 16 z aplikacją INOX dwustronnie	2949 zł	3349 zł	3504 zł
Duo płaskie aplikacja 0, 13-4	3154 zł	3554 zł	3709 zł
Duo z przeszkleniem	3454 zł	3854 zł	4009 zł
	Dostawka płaska	Dostawka przeszklona Perfekt	
Perfekt 1,2,3,4,5,6,7	3419 zł	4074 zł	

DOPŁATY DO OŚCIEŻNICY ALUMINIOWEJ ENERGY 60	
„110” (80+30)	„120” (90+30)
„120” (80+40)	„130” (90+40)
+ 750 zł - dostawka otwierana	
+ 1000 zł - dostawka nie otwierana	
„130” (100+30)	„140” (100+40)
+ 930 zł - dostawka otwierana	
+ 1180 zł - dostawka nie otwierana	
*Kolor Metbrush dopłata 200 zł	

NOWOŚĆ

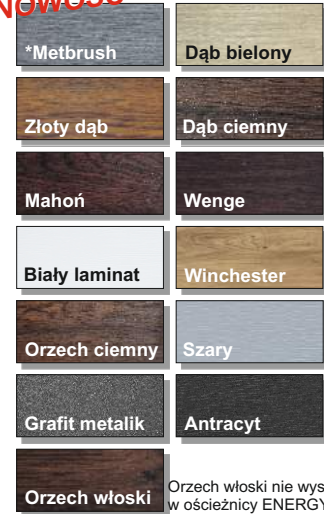

Orzech włoski nie występuje w ościeżnicy ENERGY 60

Dostępność wzorów, kolorów oraz szerokości według oferty skrzydeł pojedynczych (str. 15 - 48).

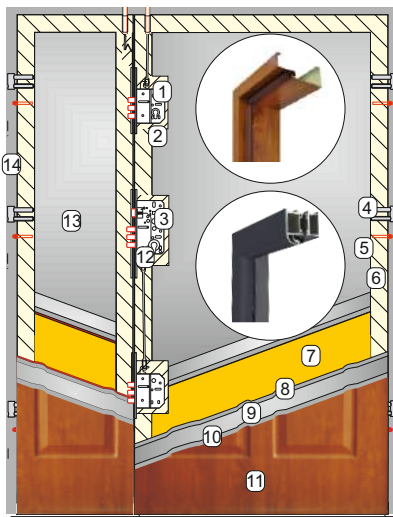

Dostawka otwierana

BUDOWA DRZWI:

1. Zamek dodatkowy klasy 4
2. Kieszeń zamka
3. Zamek podstawowy klasy 4
4. Zawias 3D
5. Bolec antywyważeniowy
6. Ramiak z drewna klejonego na obwodzie skrzydła oraz uszczelka
7. Pianka poliuretanowa
8. Warstwa cynku
9. Wysokiej klasy blacha stalowa
10. Warstwa cynku
11. Laminat drewnopodobny odporny na warunki atmosferyczne
12. Regulacja zamka
13. Skrzydło dostawki otwierane-bierne
14. Ościeżnica stalowa 10CP, 15CP lub aluminiowa ENERGY 60

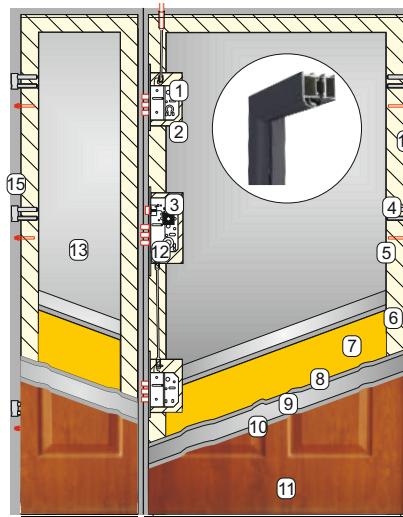

Dostawka nie otwierana (tylko z ościeżnicą ENERGY 60)

BUDOWA DRZWI:

1. Zamek dodatkowy klasy 4
2. Kieszeń zamka
3. Zamek podstawowy klasy 4
4. Zawias 3D
5. Bolec antywyważeniowy
6. Ramiak z drewna klejonego na obwodzie skrzydła oraz uszczelka
7. Pianka poliuretanowa
8. Warstwa cynku
9. Wysokiej klasy blacha stalowa
10. Warstwa cynku
11. Laminat drewnopodobny odporny na warunki atmosferyczne
12. Regulacja zamka
13. Skrzydło dostawki stałe lewe lub prawe
14. Ościeżnica aluminiowa ENERGY 60 do skrzydła
15. Ościeżnica aluminiowa ENERGY 60 do dostawki

Tłoczenie 11s14 + dostawka d9



Tłoczenie 10s5 + dostawka d0



Tłoczenie 11s5 + dostawka d0



Tłoczenie 6s + dostawka d1



Tłoczenie Perfekt dostępne w kolorach: Złoty dąb, Orzech ciemny, Biały, Szary, Grafit Metalik, Antracyt, Dąb ciemny, Winchester, Dąb bielony, Metbrush.

56 W drzwiach dwuskrzydłowych z ościeżnicą ENERGY 60 można zastosować naświetla górne lub boczne (str.60 - 61)

W przypadku zmiany klamki i (lub) wkładek do ceny kompletu należy doliczyć kwotę wynikającą z różnicy wartości według cen ze strony 63.

KMT PLUS 54 z dwiema dostawkami

Drzwi stalowe wejściowe zewnętrzne laminowane

Wyposażenie standardowe dla KMT PLUS 54 zawarte w cenie:
 skrzydło, dostawki nie otwierane, ościeżnica ENERGY 60,
 próg ENERGY, klamka, wkładka, wkładko-gałka

Podane ceny są cenami netto (+23% VAT)

Cena za komplet

Wzór tłoczenia	DOSTAWKI NIE OTWIERANE „30”, „40”		
	Pełna płaska lub tłoczona	Płaska z aplikacją d12	Przeszkłona z ramką laminowaną lub INOX
Płaskie	4985 zł	5385 zł	6095 zł
1, 2, 4, 5, 6, 7, 8	4985 zł		6095 zł
10, 13, 14, 15, 16	4985 zł	5385 zł	6095 zł
12 Premium	5811 zł		
1s, 2s ramka laminowana	5265 zł		6375 zł
5s ramka laminowana	5315 zł		6425 zł
5ds, 6s ramka laminowana	5385 zł		6495 zł
7s2 ramka laminowana	5335 zł		6445 zł
7s4 ramka laminowana	5635 zł		6745 zł
7s6 ramka laminowana	5935 zł		7045 zł
8s, 10s... ramka laminowana	5465 zł		6575 zł
12s Premium ramka laminowana			7011 zł
10s..., 11s..., 13s..., 14s... INOX	5590 zł	5990 zł	6700 zł
11s15 INOX	5790 zł	6190 zł	6900 zł
płaskie, 10, 13, 14, 15, 16 z aplikacją INOX od zewnątrz	5260 zł	5510 zł	6215 zł
płaskie, 10, 13, 14, 15, 16 z aplikacją INOX dwustronnie	5385 zł	5785 zł	6495 zł
Duo płaskie aplikacja 0, 13-4	5590 zł	5990 zł	6700 zł
Duo z przeszkleniem	5940 zł	6340 zł	7050 zł
	Dostawki płaskie	Dostawki przeszklone Perfekt	
Perfekt 1,2,3,4,5,6,7	5855 zł	7165 zł	

DOPLATA DO SZEROKOŚCI SKRZYDŁA „100”
„160” (30+100+30) „180” (40+100+40)
+ 180 zł
*Kolor Metbrush dopłata 300 zł

NOWOŚĆ

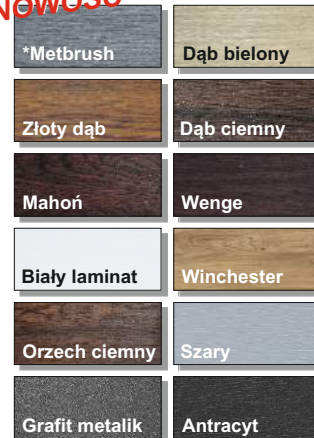

Dostępność wzorów, kolorów oraz szerokości według oferty skrzydeł pojedynczych (str. 15 - 48).

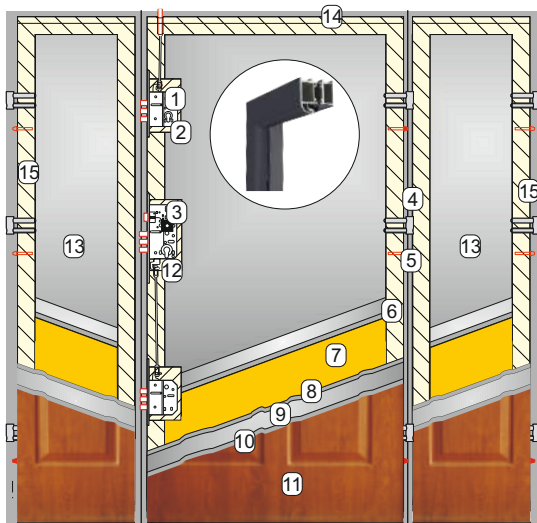

BUDOWA DRZWI:

1. Zamek dodatkowy klasy 4
2. Kieszka zamka
3. Zamek podstawowy klasy 4
4. Zawias 3D
5. Bolec antywważeniowy
6. Ramiak z drewna klejonego na obwodzie skrzydła oraz uszczelka
7. Pianka poliuretanowa
8. Warstwa cynku
9. Wysokiej klasy blacha stalowa
10. Warstwa cynku
11. Laminat drewnopodobny odporny na warunki atmosferyczne
12. Regulacja zamka
13. Skrzydło dostawki stałe
14. Ościeżnica aluminiowa ENERGY 60 do skrzydła
15. Dwie ościeżnice aluminiowe ENERGY 60 do dostawek

Tłoczenie 11s6 + dostawki d7



Tłoczenie Perfekt 2 inox + dostawki d0

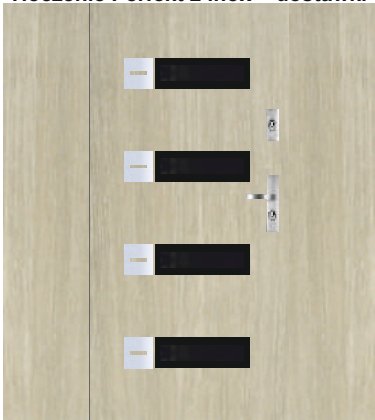

Tłoczenie 12s + dostawki d8



Tłoczenie Perfekt dostępne w kolorach: Złoty dąb, Orzech ciemny, Biały, Szary, Grafit Metalik, Antracyt, Dąb ciemny, Winchester, Dąb bielony, Metbrush.

W drzwiach dwuskrzydłowych z ościeżnicą ENERGY 60 można zastosować naswietla górne lub boczne (str.60 - 61)

W przypadku zmiany klamki i (lub) wkładek do ceny kompletu należy doliczyć kwotę wynikającą z różnicy wartości według cen ze strony 63.

Dostawka d0
„30” i „40”



Dostawka płaska

Dostawka d1
„30” i „40”



Dostawka tłoczona

Dostawka d2
„30” i „40”



Szyba mleczna



Szyba przezroczysta



Reflex



Reflex wypukły



*Lustro weneckie



Lestki



Reflex z witrażem



Diamant



Dekor 01

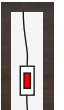
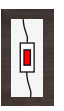

Dekor 02



Dekor 08



Dekor 09

ramka laminowana

Dostawka d3
„30” i „40”



*Szyba mleczna

ramka laminowana



*Szyba przezroczysta



Reflex



*Lustro weneckie



Dekor 01



Dekor 02



Dekor 08



Dekor 09



*Szyba przezroczysta mleczna



*Szyba przezroczysta mleczna



Reflex



*Lustro weneckie



Dekor 08



Dekor 09

*dostępna szyba P4 (przezroczysta, mleczna)

Dostawka d8
„40”



Dekor 07 Dostawka tłoczona

Dostawka d4
„40”



Szyba mleczna

ramka laminowana



Szyba przezroczysta



Reflex

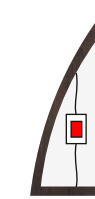

Dekor 01



Dekor 02



Dekor 08



Dekor 09

ramka inox



Szyba mleczna



Szyba przezroczysta



Reflex



Diamant biały



Diamant czarny



Dekor 08



Dekor 09

Dostawka Perfekt czarny
„30” i „40”



Strona zewnętrzna szyba grafit



Strona wewnętrzna ramka czarna

Dostawka Perfekt inox
„30” i „40”



Strona zewnętrzna szyba grafit



Strona wewnętrzna ramka inox

Dostawka d5
„40”

ramka laminowana

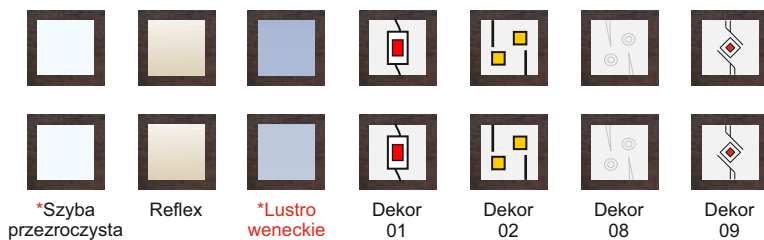

*Szyba przezroczysta Reflex *Lustro weneckie Dekor 01 Dekor 02 Dekor 08 Dekor 09

ramka inox



*Szyba przezroczysta Reflex *Lustro weneckie Diament biały Diament czarny Dekor 08 Dekor 09

*Szyba mleczna

*dostępna szyba P4 (przezroczysta, mleczna)

Dostawka d7
„30” i „40”

ramka inox



*Szyba przezroczysta mleczna 01 *Szyba przezroczysta *Szyba mleczna Reflex *Lustro weneckie

*dostępna szyba P4 (przezroczysta, mleczna, mleczna 01)

Dostawka d6
„30” i „40”

ramka laminowana

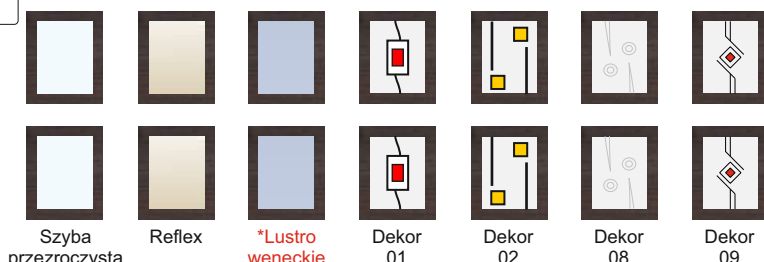

Szyba przezroczysta Reflex *Lustro weneckie Dekor 01 Dekor 02 Dekor 08 Dekor 09

ramka inox



Szyba mleczna Szyba przezroczysta Reflex *Lustro weneckie Diament biały Diament czarny Dekor 08 Dekor 09

Dostawka d9
„30” i „40”

ramka inox



*Szyba przezroczysta mleczna 01 *Szyba przezroczysta *Szyba mleczna Reflex *Lustro weneckie

*dostępna szyba P4 (przezroczysta, mleczna, mleczna 01)

Dostawka d10
„30” i „40”



Dostawka tłoczona

Dostawka d11
„30” i „40”

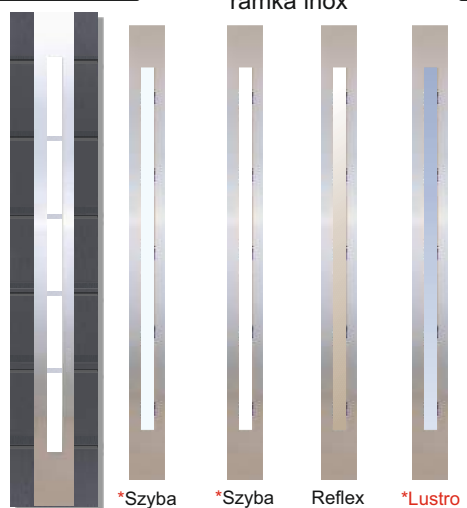

*Szyba przezroczysta mleczna 01 *Szyba przezroczysta *Szyba mleczna Reflex *Lustro weneckie

*dostępna szyba P4 (przezroczysta, mleczna, mleczna 01)

Dostawka d12
„30” i „40”



Dostawka płaska

Dostawka d13
„30” i „40”



Dostawka tłoczona

Dostawka d14
„30” i „40”

ramka inox



*Szyba przezroczysta mleczna *Szyba przezroczysta Reflex *Lustro weneckie

*dostępna szyba P4 (przezroczysta, mleczna)

TŁOCZENIE 13s4 + naświetla



USYTUOWANIE NAŚWIETLI



SPOSÓB WYLICZANIA WYMIARU KONSTRUKCJI DRZWI Z NAŚWIETLEM

Szerokość całkowita ościeżnicy (Sc) + szerokość naświetla bocznego = całkowita szerokość zestawu
 Wysokość całkowita ościeżnicy (Hc) + wysokość naświetla górnego = całkowita wysokość zestawu

Wymiary Sc i Hc dostępne na str. 71

SPOSÓB WYLICZANIA CENY ZESTAWU DRZWI Z NAŚWIETLEM

KMT PLUS 54	+	dopłata do ościeżnicy KMT ENERGY 60 drzwi z dwoma dostawkami - ościeżnica ENERGY 60 bez dopłaty						
			+	Naświetla	+	opcje za dopłatą (str. 63-68)	=	Cena zestawu
KMT PLUS 75 KMT PLUS 75 <i>passive</i>	+	dopłata do ościeżnicy KMT ENERGY 90 drzwi z jedną i dwoma dostawkami - ościeżnica ENERGY 90 bez dopłaty						

PRZESZKLENIA NAŚWIETLI GÓRNYCH I BOCZNYCH

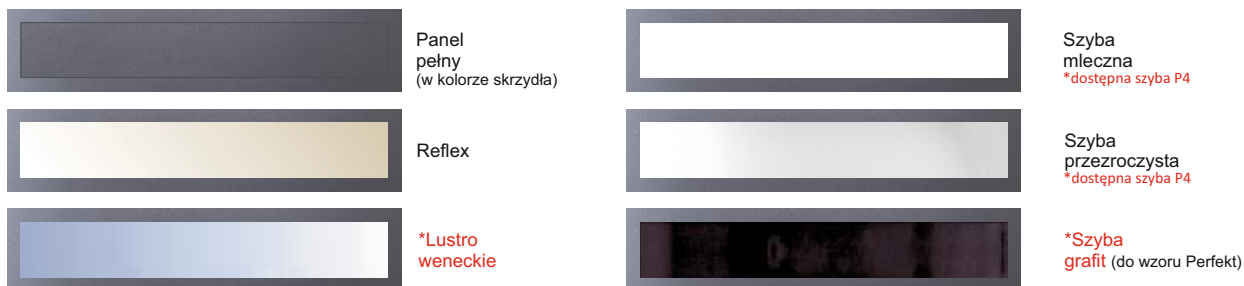

*Lustro weneckie - dopłata 100 zł netto

*Szyba grafit - dopłata 100 zł netto

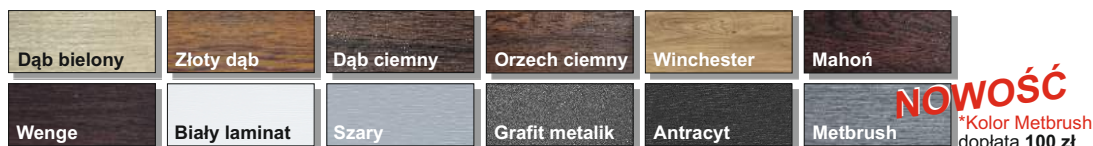

ENERGY 60

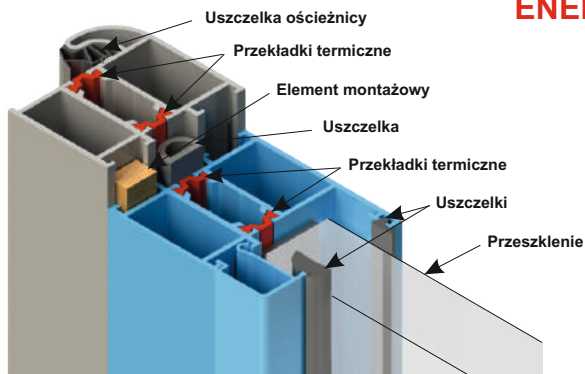

PROFIL OŚCIEŻNICY ENERGY 60 PROFIL NAŚWIETLA



Profil ościeżnicy KMT ENERGY 60

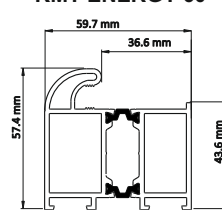

Profil naświetla

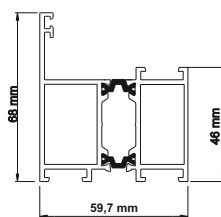

Profil progów ENERGY 60

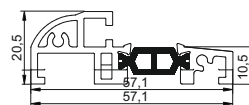

NAŚWIETLA GÓRNE DO KMT PLUS 54

Szerokość (mm) / Wysokość (mm)	917 „80”	1017 „90”	1117 „100”	1217	1317	1417	1517	1617	1717	1817	1917	2017	2117
200	540 zł	560 zł	580 zł	600 zł	620 zł	640 zł	660 zł	680 zł	700 zł	720 zł	740 zł	760 zł	780 zł
300	580 zł	600 zł	620 zł	660 zł	680 zł	700 zł	720 zł	750 zł	780 zł	800 zł	820 zł	840 zł	860 zł
400	620 zł	640 zł	660 zł	720 zł	740 zł	760 zł	780 zł	820 zł	860 zł	880 zł	900 zł	920 zł	940 zł
500	660 zł	680 zł	700 zł	780 zł	800 zł	820 zł	840 zł	890 zł	940 zł	960 zł	980 zł	1000 zł	1020 zł

NAŚWIETLA BOCZNE DO KMT PLUS 54

Szerokość (mm) / Wysokość (mm)	200	300	400	500
2072	760 zł	840 zł	920 zł	1000 zł

NAŚWIETLE POSIADA PAKIET 2-SZYBOWY (27 mm)

*Lustro weneckie - dopłata 100 zł
*Szyba grafit - dopłata 100 zł
*Szyba antywłamaniowa P4 - dopłata 100 zł
*Kolor Metbrush - dopłata 100 zł

ENERGY 90 (5-cio komorowe)

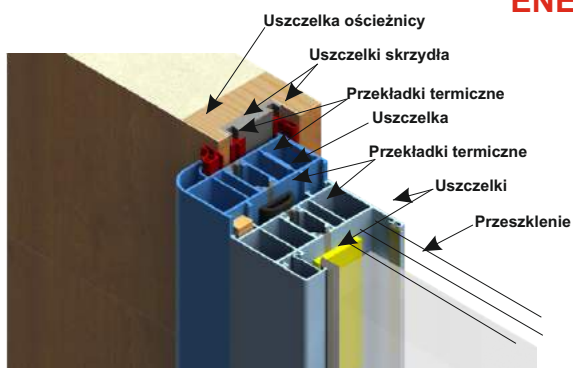

SKRZYDŁO KMT PLUS 75 *passive* PROFIL OŚCIEŻNICY ENERGY 90 + PROFIL NAŚWIETLA



Profil ościeżnicy KMT ENERGY 90

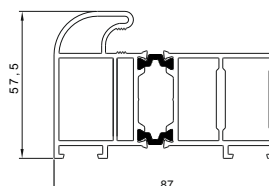

Profil naświetla

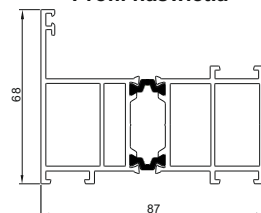

Profil progów ENERGY 90

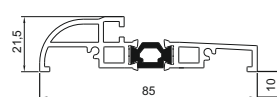

NAŚWIETLA GÓRNE DO KMT PLUS 75 ORAZ KMT PLUS 75 *passive*

Szerokość (mm) / Wysokość (mm)	917 „80”	1017 „90”	1117 „100”	1217	1317	1417	1517	1617	1717	1817	1917	2017	2117
200	740 zł	760 zł	780 zł	800 zł	820 zł	840 zł	860 zł	880 zł	900 zł	920 zł	940 zł	960 zł	980 zł
300	780 zł	800 zł	820 zł	860 zł	880 zł	900 zł	920 zł	950 zł	980 zł	1000 zł	1020 zł	1040 zł	1040 zł
400	820 zł	840 zł	860 zł	920 zł	940 zł	960 zł	980 zł	1020 zł	1060 zł	1080 zł	1100 zł	1120 zł	1140 zł
500	860 zł	880 zł	900 zł	980 zł	1000 zł	1020 zł	1040 zł	1090 zł	1140 zł	1160 zł	1180 zł	1200 zł	1220 zł

NAŚWIETLA BOCZNE DO KMT PLUS 75 ORAZ KMT PLUS 75 *passive*

Szerokość (mm) / Wysokość (mm)	200	300	400	500
2075	960 zł	1040 zł	1120 zł	1200 zł

NAŚWIETLE POSIADA PAKIET 3-SZYBOWY (55 mm)

*Lustro weneckie - dopłata 100 zł
*Szyba grafit - dopłata 100 zł
*Szyba antywłamaniowa P4 - dopłata 100 zł
*Kolor Metbrush - dopłata 100 zł



Szyba przezroczysta



Szyba mleczna

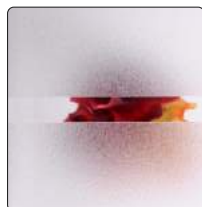

Szyba mleczna 01



Szyba mleczna 02

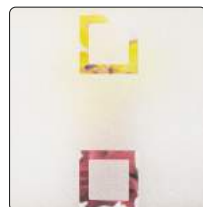

Szyba mleczna 03



Reflex



Reflex z witrażem 7s



Lustro weneckie



Diament 1s, 5s, 5ds, 6s



Diament srebrny 2s



Diament złoty 2s



Tulipan 2s

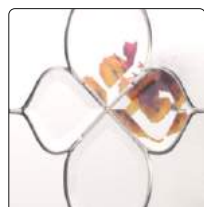

Rozeta 6s



Łezki srebrne
1s, 5s, 5ds

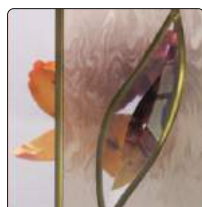

Łezki złote
1s, 5s, 5ds

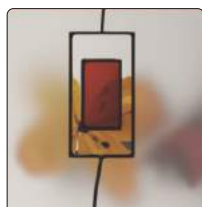

Dekor 01



Dekor 02

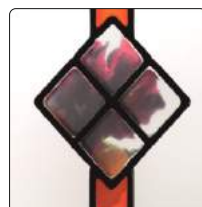

Dekor 03

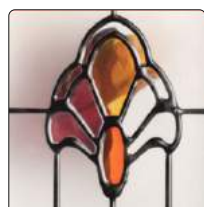

Dekor 04

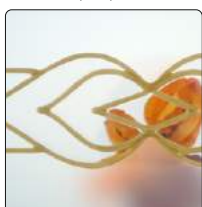

Dekor 07



Dekor 08

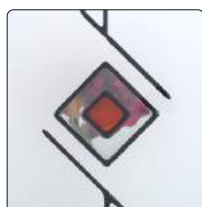

Dekor 09



Dekor 10



INOX
diament czarny



INOX
diament biały



Ornament 01

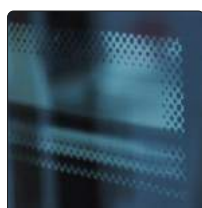

Perfekt

Zdjęcia przedstawiają przezroczystość pakietów szybowych. Ze względu na technologię produkcji jak również jakość druku, mogą różnić się od rzeczywistości.

Budowa pakietu szyby

BUDOWA PAKIETU SZYBY STANDARD



Dwie szyby zewnętrzne, to **szyby hartowane** zapewniające bezpieczeństwo użytkownika. Na szybie wewnętrznej umieszczona jest dekoracja przeszklenia.

BUDOWA PAKIETU SZYBY PERFECT

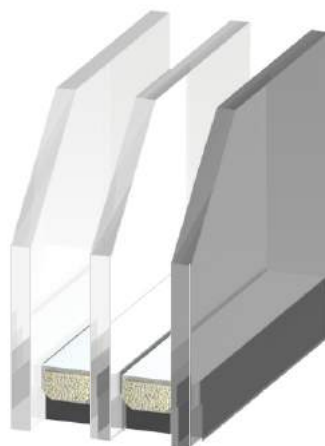

Szyba zewnętrzna i wewnętrzna to **szyby hartowane**. Szyba zewnętrzna jest barwiona w masie. Komory oddziela szyba standard.

BUDOWA PAKIETU SZYBY P4



Zewnętrzna **szyba P4** składa się z dwóch tafli szkła o grubości 4 mm, połączonych ze sobą czterema foliami, dzięki czemu ma podwyższoną odporność na rozbicie. Szyba wewnętrzna, to **szyba hartowana**.

KLAMKA KMT GAMA
antywf. klasy 3
z zabezpieczeniem
antyrozwierceniowym
(wspomaganie sprężyny)

kolor:
złoty, brązowy, satynowy,
inox-aluminium anodowane
195 zł
stare złoto
205 zł
czarny
245 zł

KLAMKA KMT GAMA
antywf. klasy 3
Z KRYSZTAŁKAMI
SWAROVSKI ELEMENTS

kolor:
złoty, brązowy, satynowy,
inox-aluminium anodowane
245 zł
stare złoto
255 zł
czarny
295 zł

KLAMKA KMT ALFA
z zabezpieczeniem
antyrozwierceniowym
(wspomaganie sprężyny)

kolor:
złoty, brązowy, satynowy,
inox-aluminium anodowane
160 zł
stare złoto
170 zł

KLAMKA KMT GAMA
bez zabezpieczenia
antyrozwierceniowego
(wspomaganie sprężyny)

kolor:
złoty, brązowy, satynowy,
inox-aluminium anodowane
165 zł
stare złoto
175 zł

KLAMKA KMT GAMA
bez zabezpieczenia
antyrozwierceniowego
(wspomaganie sprężyny)

kolor:
złoty, brązowy, satynowy,
inox-aluminium anodowane
215 zł
stare złoto
225 zł

KLAMKA KMT BETA
(wspomaganie sprężyny)

kolor:
złoty, brązowy, satynowy,
inox-aluminium anodowane
120 zł
stare złoto
130 zł

KLAMKA KMT SIGMA
(wspomaganie sprężyny)

kolor:
złoty, brązowy, satynowy,
inox-aluminium anodowane
140 zł
stare złoto
150 zł

KLAMKO-GAŁKA KMT SIGMA
(wspomaganie sprężyny)

kolor:
złoty, brązowy, satynowy,
inox-aluminium anodowane
160 zł
stare złoto
170 zł

NASADKA OZDOBNA
ALUMINIOWA NA ZAWIAS
do drzwi KMT PLUS 75
i KMT PLUS 75 passive
(komplet 3 sztuki)

kolor:
złoty, brązowy, satynowy,
inox-aluminium anodowane,
stare złoto, czarny
54 zł

KLAMKA AXA DIVA
antywf. klasy 3
z zabezpieczeniem
antyrozwierceniowym

kolor:
tytan, stare złoto
280 zł







KLAMKA AXA DIVA
antywf. klasy 3
bez zabezpieczenia
antyrozwierceniowego

kolor:
tytan, złoty
235 zł

WZORNIK KOLORÓW
KLAMEK I NASADEK

			
Złota	Stare złoto	Brązowa	Tytan
			
Czarna	Satyna	INOX	

KMT PLUS 54 (30/45, 31/46), KMT CLASSIC (30/45, 31/46), KMT P.POŻ (30/40, 31/41),
KMT STANDARD 55 (30/45, 31/46), KMT EKO NOVA (30/45, 31/46), PL (31/36), UNI (31/36)

STANDARDOWE			SYSTEM JEDNEGO KLUCZA			SYSTEM JEDNEGO KLUCZA komplet klasy 6 / klasy C		
Wkładka 31/36 Wkładka 31/41 Wkładka 31/46	srebrne, złote 27 zł		Wkładka Wkładko-gałka 31/41	srebrne, złote 60 zł		Wkładka Wkładko-gałka 30/40	srebrne, złote 140 zł	
Wkładko-gałka 31/36 Wkładko-gałka 31/41 Wkładko-gałka 31/46	srebrne, złote 32 zł		Wkładka Wkładko-gałka 31/46			Wkładka Wkładko-gałka 30/45	srebrne, złote 140 zł	
							czarne 175 zł	

KMT PLUS 75 passive (50/50), KMT PLUS 75 (50/50)

STANDARDOWE			SYSTEM JEDNEGO KLUCZA			WKŁADKI ANTYWŁAMANIOWE klasy 6 / klasy C		
Wkładka 50/50	srebrne, złote 41 zł		Wkładka Wkładko-gałka 50/50	srebrne, złote 79 zł		Wkładka 50/50	srebrne, złote 90 zł	
Wkładko-gałka 50/50	srebrne, złote 51 zł					Wkładko-gałka 50/50	srebrne, złote 95 zł	
			Wkładka Wkładko-gałka 50/50 system jednego klucza	srebrne, złote 180 zł				
							czarne 215 zł	

POCHWYT JEDNOSTRONNY STANDARD

- Pochwyty inox - stal nierdzewna
- Pochwyty czarne - aluminium anodowane
- Stosowany wyłącznie w drzwiach zewnętrznych KMT PLUS wzór: 10, 11, 13, 14, 15, 16, Perfekt, płaskie
- Brak możliwości zastosowania pochwyty w KMT PLUS klasa 3

Cena zawiera:

Pochwyty inox: pochwyty jednostronny, klamka GAMA inox bez zabezpieczenia jednostronna z szyldami.

Pochwyty czarne: pochwyty jednostronny, klamka LAMBDA czarna bez zabezpieczenia jednostronna z szyldami.

Pochwyty montowane pionowo							
Pochwyty kwadratowy K	Pochwyty kwadratowy K	Pochwyty kwadratowy K	Pochwyty dekorowany D	Pochwyty prosty P	Pochwyty prosty P	Pochwyty gięty G	Pochwyty gięty łukowy G
K1 inox (1000 mm) 450 zł	K1 czarny (1000 mm) 520 zł	K1K inox (1000 mm) 480 zł	D1 złoty dąb (1000 mm) 500 zł	P1 inox (1000 mm) 450 zł	P1 czarny (1000 mm) 520 zł	G1 inox (1000 mm) 500 zł	G4 inox (1000 mm) 500 zł
K2 inox (1560 mm) 550 zł	K2 czarny (1560 mm) 620 zł	K2K inox (1560 mm) 580 zł	D2 złoty dąb (1560 mm) 570 zł	P2 inox (1560 mm) 550 zł	P2 czarny (1560 mm) 620 zł	G2 inox (1560 mm) 570 zł	G5 inox (1560 mm) 570 zł
K3 inox (320 mm) 265 zł	<p>Cena zawiera pochwyty jednostronny i klamkę jednostronną. W przypadku pochwyty zaleca się zastosowanie ościeżnicy z elektrozaczepem (funkcja klamki)</p>						

Pochwyty montowane poziomo		
Pochwyty kwadratowy K	Pochwyty prosty P	Pochwyty gięty G
K4 inox (650 mm) 350 zł	P3 inox (650 mm) 350 zł	G3 inox (650 mm) 400 zł

ELEKTROZACZEP + ZAMEK ROLKOWY



- Stosowany do ościeżnicy KMT 10CP, KMT 11CP i KMT 15CP, KMT TERMA, KMT ENERGY 60, KMT ENERGY 90, KMT PASSIVE
- Stosowany do drzwi KMT PLUS 75 passive, KMT PLUS 75, KMT PLUS 54
- Dostosowany do podłączenia zasilania 12/24 V
- Zamek rolkowy zabezpiecza drzwi przed samoczynnym otwarciem, z możliwością regulacji siły docisku
- Zamek rolkowy znajduje się pomiędzy zamkiem podstawowym a zamkiem dodatkowym
- Funkcja „dzień - noc”
- Przy zastosowaniu pochwyty umożliwia otwieranie drzwi z zewnątrz bez użycia klucza.

Do drzwi KMT PLUS jednoskrzydłowych
180 zł

Do drzwi KMT dwuskrzydłowych
220 zł

W przypadku pochwyty zaleca się zastosowanie ościeżnicy z elektrozaczepem (funkcja klamki)

POCHWYT JEDNOSTRONNY STYLIZOWANY

- Pochwyty inox - aluminium anodowane
- Pochwyty czarne - aluminium anodowane
- Stosowany wyłącznie w drzwiach zewnętrznych KMT PLUS wzór: Perfekt (1,2,3,5), płaskie
- Brak możliwości zastosowania pochwyty w KMT PLUS klasa 3

Cena zawiera:
pochwyty, klamka LAMBDA inox lub czarna bez zabezpieczenia jednostronna z szyldami

Pochwyty montowane poziomo				
S1 inox (480x340 mm) 550 zł	S2 inox (520x220 mm) 550 zł	S3 inox (520x110 mm) 450 zł	S4 inox (520x70 mm) 450 zł	S5 inox (520x70 mm) 450 zł
S1 czarny (480x340 mm) 550 zł	S2 czarny (520x220 mm) 550 zł	S3 czarny (520x110 mm) 450 zł	S4 czarny (520x70 mm) 450 zł	S5 czarny (520x70 mm) 450 zł

Strona zewnętrzna skrzydła

Strona wewnętrzna skrzydła

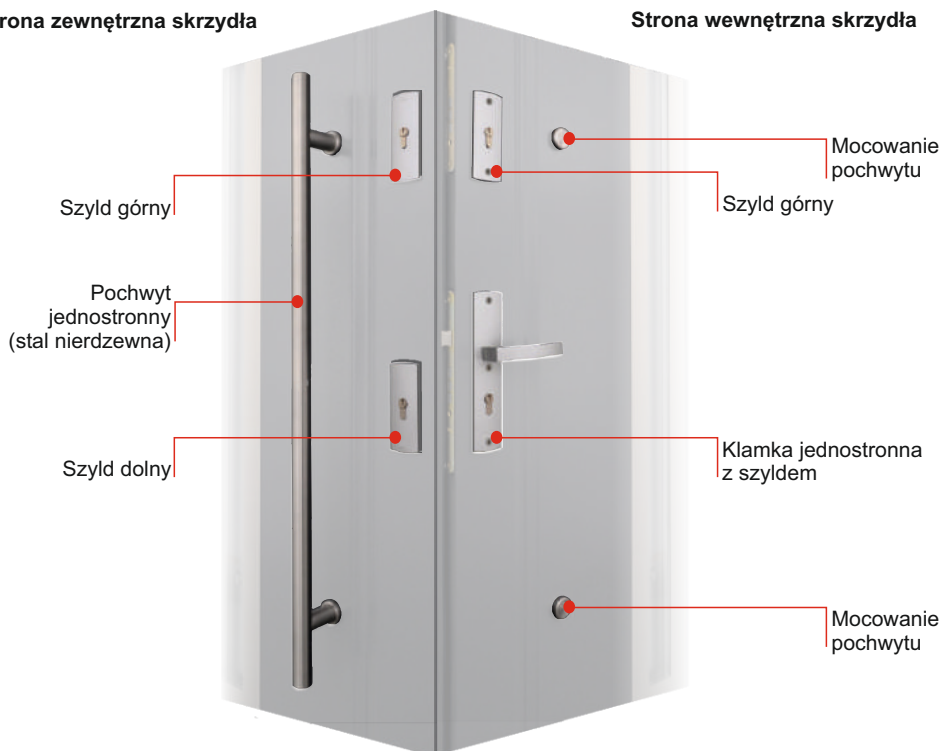

W przypadku pochwyty zaleca się zastosowanie ościeżnicy z elektrozaczepem (funkcja klamki)

KLAMKA KMT LAMBDA
jednostronna stosowana do pochwyty (pełna stal nierdzewna, aluminium anodowane) (wspomaganie sprężyny)

kolor: inox

dopłata do ceny pochwyty STANDARD **70 zł**

dotyczy zmiany z klamki KMT GAMA jednostronnej

KLAMKA KMT LAMBDA
jednostronna stosowana do pochwyty (aluminium anodowane) (wspomaganie sprężyny)

kolor: czarna

zawarta w cenie pochwyty STYLIZOWANYCH i STANDARD w kolorze czarnym

WIZJER 3.2 LCD



300 zł
Pamięć wewnętrzna 50 zdjęć

WIZJER PANORAMICZNY
Panorama 200 stopni



kolor:
stal nierdzewna,
mosiądz, czarny

65 zł

WIZJER
Szerokątny



kolor:
złoty, srebrny

standardowy
25 zł
do drzwi p.poż
30 zł

PROFESJONALNY PREPARAT DO CZYSZCZENIA I KONSERWACJI STALI NIERDZEWNEJ



zestaw
40 zł

ZESTAW ZAWIERA:
1 - mocny środek do czyszczenia stali nierdzewnej - poj. 50 ml
2 - środek do czyszczenia i konserwacji stali nierdzewnej oraz powierzchni chromowanych - poj. 150 ml

ODBOJNIK
Ø 60 mm, wysokość 50 mm



60 zł

		
Złota	Brązowa	
		
Czarna	Satyna	INOX

TABLICZKA Z NUMEREM DOMU
stal nierdzewna



15x15 cm
25 zł



15x22 cm
35 zł



15x30 cm
45 zł

WZMOCNIENIE POD SAMOZAMYKACZ
Dotyczy wykonania wzmocnienia bez zakupu samozamykacza GEZE



60 zł

SAMOZAMYKACZ GEZE TS 2000
wzmocnienie zawarte w cenie kolor srebrny



bez blokady
210 zł
z blokadą ramienia
360 zł

ELEMENT MOCUJĄCY RAMIĘ SAMOZAMYKACZA
kolor srebrny
element umożliwiający zamontowanie samozamykacza od strony wewnętrznej w drzwiach otwieranych na zewnątrz



80 zł

SKRZYDŁO SZEROKOŚCI „100”
KMT PLUS 75 *passive*
KMT PLUS 75
KMT PLUS 54



180 zł

LISTWA DOLNA MASKUJĄCA
(tylko do drzwi jednoskrzydłowych, dotyczy skrótu skrzydła we własnym zakresie)



jednoskrzydłowe
15 zł

dół skrzydła

SKRÓCENIE SKRZYDŁA I OŚCIEŻNICY



jednoskrzydłowe
80 zł
dwuskrzydłowe
160 zł
z dwiema dostawkami
240 zł

OKAPNIK KMT
Stosowany do drzwi zewnętrznych otwieranych do wewnątrz. Dostępny w szerokościach: "80", "90", "100"



25 zł

LISTWA ODBOJNIKOWA
montowana od zewnątrz wysokość 150 mm



jednoskrzydłowe
80 zł
dwuskrzydłowe
160 zł

DWUKOLOR

Dostępny w drzwiach:

- KMT PLUS 75 *passive* pełne
- KMT PLUS 75 *passive* przeszklone
- KMT PLUS 75 pełne
- KMT PLUS 75 przeszklone
- KMT PLUS 54 kl.3
- KMT PLUS 54 kl.2
- KMT PLUS 54 przeszklone
- KMT CLASSIC kl.3
- KMT CLASSIC kl.2
- KMT P.Poż
- KMT Standard 55
- EKO NOVA

PARAMETRY TECHNICZNE:

- dwa różne kolory od zewnątrz i od wewnątrz
- możliwość wykonania w drzwiach pełnych i przeszklonych
- tłoczenie jednakowe z dwóch stron
- możliwość wykonania w szerokości „80” „90” „100” (wg. oferty danego modelu)
- zestawienia kolorystyczne dostępne wg. oferty danego modelu
- możliwość wykonania ościeżnicy w dwóch kolorach (TERMA) lub w jednym kolorze (wg. oferty ościeżnic dostępnych w danym modelu)

200 zł

dopłata do ceny drzwi jednoskrzydłowych wg. oferty standardowej

- skrzydło w dwukolorze
- ościeżnica jeden kolor (wg. oferty ościeżnic dostępnych w danym modelu)

600 zł

dopłata do ceny drzwi jednoskrzydłowych wg. oferty standardowej

- skrzydło w dwukolorze
- ościeżnica w kolorze dwustronnym (tylko TERMA)
- do drzwi KMT PLUS 54, KMT CLASSIC kl.2 należy dodatkowo doliczyć dopłatę 241 zł za zmianę ościeżnicy standardowej na TERMA
- ościeżnica TERMA nie jest dostępna do drzwi KMT PLUS kl.3, KMT CLASSIC kl.3, KMT P.POŻ, KMT STANDARD 55, EKO NOVA



OŚCIEŻNICA TERMA
kolor dwustronny

OCHRONA
PATENTOWA



ZAMEK LISTWOWY HAKOWY



150 zł

dopłata do ceny skrzydła KMT PLUS 75 *passive* przy zmianie zamka listwowego standardowego na zamek listwowy hakowy

PARAMETRY TECHNICZNE:

- zamek listwowy hakowy przeznaczony jest do zastosowania w drzwiach KMT PLUS 75 *passive*
- wielopunktowe ryglowanie drzwi następuje za pomocą sterowania wkładką patentową
- dodatkowe zabezpieczenie stanowi ryglowanie niezależne drugą wkładką
- czoło zasuwicy wykonane ze stali nierdzewnej, pozostałe elementy zabezpieczone warstwą ocynku
- szerokość blachy czołowej 22 mm
- rozstaw 72 mm

GAMA COLOR

Drzwi malowane według palety RAL - dopłata

KMT PLUS 75	KMT PLUS 54
<ul style="list-style-type: none"> • malowane obustronnie na jeden kolor • dostępne wyłącznie z ościeżnicą ENERGY 90 	<ul style="list-style-type: none"> • malowane obustronnie na jeden kolor • dostępne wyłącznie z ościeżnicą ENERGY 60
drzwi jednoskrzydłowe 980 zł + dopłata do ościeżnicy ENERGY 90 wg. cennika str.68	drzwi jednoskrzydłowe 640 zł + dopłata do ościeżnicy ENERGY 60 wg. cennika str.68
drzwi dwuskrzydłowe 1320 zł	drzwi dwuskrzydłowe 980 zł + dopłata do ościeżnicy ENERGY 60 wg. cennika str.56
naświetle 480 zł z przeszkleniem 580 zł panel pełny	naświetle 380 zł z przeszkleniem 480 zł panel pełny
poszerzenie aluminiowe 250 zł za 1 sztukę	poszerzenie aluminiowe 180 zł za 1 sztukę
Dostępne wzory: Pełne - płaskie, 13, 14, 15, 16, aplikacje inox (nie dotyczy 10) Przeszklone - 11s..., 13s..., 14s..., seria Perfekt	

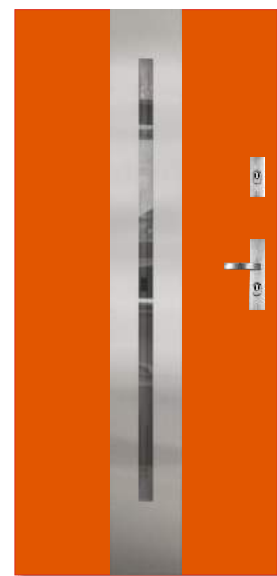

OŚCIEŻNICA PASSIVE (drewniano-aluminiowa) PRÓG (WPC/aluminium)



WZÓR
ZASTRZEŻONY

OCHRONA
PATENTOWA

do drzwi KMT PLUS 75
i KMT PLUS 75 *passive*

573 zł

dopłata przy zmianie
standardowego
wyposażenia

OŚCIEŻNICA TERMA (stalowa) PRÓG (stalowy)



OCHRONA
PATENTOWA

do drzwi jednoskrzydłowych
KMT PLUS 54
pełnych lub przeszklonych

241 zł

dopłata przy zmianie
standardowego
wyposażenia

OŚCIEŻNICA ENERGY 60 (aluminiowa) PRÓG (aluminiowy)



do drzwi jednoskrzydłowych
KMT PLUS 54
pełnych lub przeszklonych

564 zł

dopłata przy zmianie
standardowego
wyposażenia

OŚCIEŻNICA ENERGY 90 (aluminiowa) PRÓG (aluminiowy)



do drzwi KMT PLUS 75
i KMT PLUS 75 *passive*

573 zł

dopłata przy zmianie
standardowego
wyposażenia

POSZERZENIE ALUMINIOWE BOCZNE I GÓRNE do ościeżnicy ENERGY 60



35 mm

120 zł mb



50 mm

160 zł mb

POSZERZENIE ALUMINIOWE BOCZNE I GÓRNE do ościeżnicy ENERGY 90



50 mm

210 zł mb

POSZERZENIE PODPROGOWE do progów: PASSIVE, TERMA, TERMA 75

do drzwi
„80” „90” „100”
wys. od 50 mm do 500 mm
80 zł

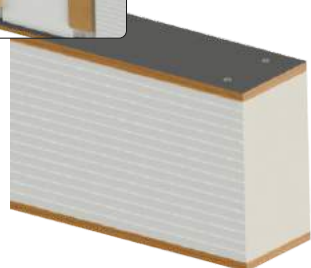
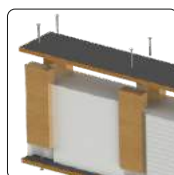

POSZERZENIE PODPROGOWE PCW do progów: ENERGY 60



15 mm

standardowe
25 zł mb



35 mm

standardowe
35 zł mb

ze wzmocnieniem
stalowym
43 zł mb



60 mm

standardowe
75 zł mb

ze wzmocnieniem
stalowym
90 zł mb

POSZERZENIE PODPROGOWE PCW do progów: ENERGY 90, aluminiowy P10, aluminiowy P11, aluminiowy P15



15 mm

standardowe
25 zł mb



30 mm

standardowe
35 zł mb

ze wzmocnieniem
stalowym
43 zł mb



100 mm

standardowe
100 zł mb

ze wzmocnieniem
stalowym
116 zł mb

Ościeżnica KMT PASSIVE 1088 zł

- Wykonanie:
- szerokość - „80”, „90”, „100”
 - rdzeń: sklejka wodoodporna
 - profil aluminiowy
 - pokrycie: podkład fosforyzowanie, pasywacja, farba poliesterowa proszkowa
 - pokrycie zewnętrzne: laminat drewnopodobny
 - naroża ościeżnicy skręcane
 - przekładka termiczna 60 mm z PCV
 - trzy zawiasy wkręcane z regulacją 3D
 - sześć otworów na bolce antywyważeniowe
 - uszczelka EPDM
 - inne dodatki: śruby, zaślepki, klucz imbusowy
 - regulacja zamka

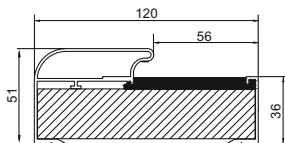

OCHRONA
PATENTOWA

- Kolory:**
- złoty dąb
 - orzech ciemny
 - biały
 - winchester
 - antracyt
 - szary
 - dąb bielony
 - dąb ciemny
 - grafit metalik
 - metbrush



Próg PASSIVE

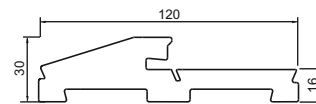

- blacha nierdzewna
- pełny profil WPC
- niewidoczne otwory montażowe
- montaż bez listwy progowej
- inne dodatki - śruby, uszczelka.

Ościeżnica KMT ENERGY 90 1088 zł

- Wykonanie:
- szerokość - „80”, „90”, „100”
 - profil aluminiowy
 - pokrycie: podkład fosforyzowanie, pasywacja, farba poliesterowa proszkowa
 - pokrycie zewnętrzne: laminat drewnopodobny
 - naroża ościeżnicy nitowane oraz skręcane
 - trzy zawiasy płytkowe klasy B15
 - trzy otwory na bolce antywyważeniowe
 - uszczelka EPDM
 - inne dodatki: śruby, zaślepki, klucz imbusowy
 - regulacja zamka

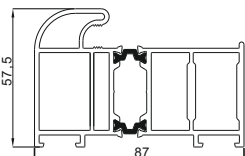

- Kolory:**
- złoty dąb
 - mahoń
 - orzech ciemny
 - wenge
 - biały
 - winchester
 - antracyt
 - grafit metalik
 - dąb ciemny
 - szary
 - dąb bielony
 - metbrush

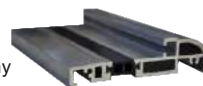

Próg ENERGY 90

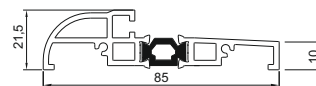

- profil aluminiowy
- uszczelka gumowa z dodatkiem elastomeru
- inne dodatki - śruby, zaślepki

Ościeżnica KMT ENERGY 60 893 zł

- Wykonanie:
- szerokość - „80”, „90”, „100”
 - profil aluminiowy
 - pokrycie: podkład fosforyzowanie, pasywacja, farba poliesterowa proszkowa
 - pokrycie zewnętrzne: laminat drewnopodobny
 - naroża ościeżnicy nitowane oraz skręcane
 - trzy zawiasy 3D
 - trzy otwory na bolce antywyważeniowe
 - uszczelka EPDM
 - inne dodatki: śruby, zaślepki, klucz imbusowy
 - regulacja zamka

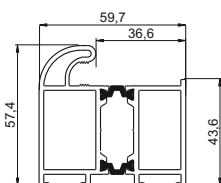

- Kolory:**
- złoty dąb
 - mahoń
 - orzech ciemny
 - wenge
 - biały
 - winchester
 - antracyt
 - grafit metalik
 - dąb ciemny
 - szary
 - dąb bielony
 - metbrush



Próg ENERGY 60

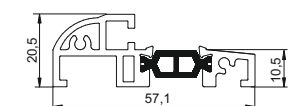

- profil aluminiowy
- uszczelka gumowa z dodatkiem elastomeru
- inne dodatki - śruby, zaślepki

Ościeżnica KMT TERMA 75 515 zł

- Wykonanie:
- szerokość - „80”, „90”, „100”
 - blacha stalowa gr. 1,5 mm
 - przekładka termiczna
 - pokrycie: laminat drewnopodobny
 - naroża ościeżnicy zaciskane
 - trzy zawiasy 3D
 - trzy otwory na bolce
 - 6 uchwytów do mocowania
 - uszczelka EPDM
 - inne dodatki - śruby, zaślepki, klucz imbusowy.
 - regulacja zamka

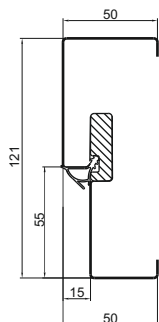

OCHRONA
PATENTOWA



- Kolory:**
- złoty dąb
 - mahoń
 - orzech jasny
 - orzech ciemny
 - orzech włoski
 - wenge
 - biały
 - winchester
 - antracyt
 - grafit metalik
 - dąb ciemny
 - szary
 - dąb bielony
 - metbrush

OCHRONA
PATENTOWA

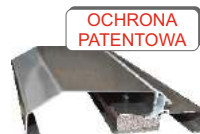

OCHRONA
PATENTOWA



Próg ze stali nierdzewnej TERMA 75

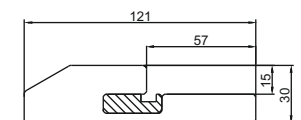

- blacha nierdzewna
- przekładka termiczna
- uszczelka gumowa z dodatkiem elastomeru
- inne dodatki - śruby, zaślepki, podkładka pod próg.

Próg PASSIVE

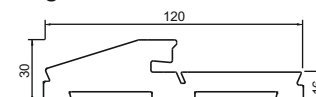

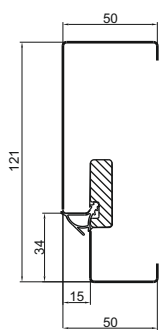

Ościeżnica KMT TERMA 54 515 zł

- Wykonanie:
- szerokość - "80", "90", "100"
 - blacha stalowa gr. 1,5 mm
 - przekładka termiczna
 - pokrycie: laminat drewnopodobny
 - naroża ościeżnicy zaciskane
 - trzy zawiasy płytkowe klasy B15
 - trzy otwory na bolce
 - 6 uchwytów do mocowania
 - uszczelka EPDM
 - inne dodatki - śruby, zaślepki, klucz imbusowy.
 - regulacja zamka

OCHRONA
PATENTOWA



Kolory:

- złoty dąb
- mahoń
- orzech jasny
- orzech ciemny
- orzech włoski
- wenge
- biały
- winchester
- antrycyt
- grafit metalik
- dąb ciemny
- szary
- dąb bielony
- metbrush

Próg ze stali nierdzewnej TERMA 54



OCHRONA
PATENTOWA

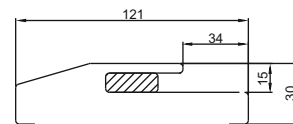

- blacha nierdzewna
- przekładka termiczna
- uszczelka gumowa z dodatkiem elastomeru
- inne dodatki - śruby, zaślepki, podkładka pod próg.

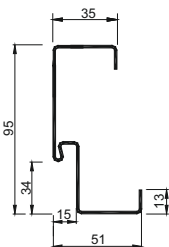

Ościeżnica KMT 10CP / 10C 314 zł / 349 zł

- Wykonanie:
- szerokość - "80", "90", "100"
 - blacha stalowa gr. 1,5 mm
 - pokrycie: laminat drewnopodobny
 - naroża ościeżnicy zaciskane
 - trzy zawiasy płytkowe klasy B15
 - trzy otwory na bolce
 - 9 uchwytów do mocowania
 - uszczelka EPDM
 - inne dodatki - śruby, zaślepki,
 - dodatkowe wzmocnienia
 - regulacja zamka



Kolory:

- złoty dąb
- mahoń
- orzech jasny
- orzech ciemny
- orzech włoski
- wenge
- biały
- winchester
- antrycyt
- grafit metalik
- dąb ciemny
- szary
- dąb bielony
- metbrush



stalowy

Próg ze stali nierdzewnej P10 60 zł

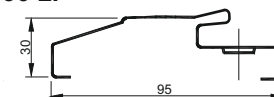

aluminiowy

Próg aluminiowy P10 60 zł

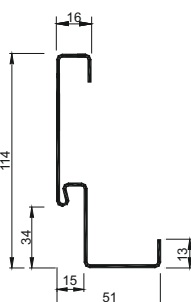
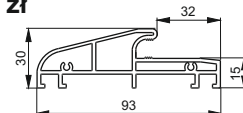

Ościeżnica KMT 11CP / 11C 314 zł / 349 zł

- Wykonanie:
- szerokość - "80", "90", "100"
 - blacha stalowa gr. 1,5 mm
 - pokrycie: laminat drewnopodobny
 - naroża ościeżnicy zaciskane
 - trzy zawiasy płytkowe klasy B15
 - trzy otwory na bolce
 - 9 uchwytów do mocowania
 - uszczelka EPDM
 - inne dodatki - śruby, zaślepki,
 - dodatkowe wzmocnienia
 - regulacja zamka



Kolory:

- złoty dąb
- mahoń
- orzech jasny
- orzech ciemny
- orzech włoski
- wenge
- biały
- winchester
- antrycyt
- grafit metalik
- dąb ciemny
- szary
- dąb bielony
- metbrush



stalowy

Próg ze stali nierdzewnej P11 60 zł

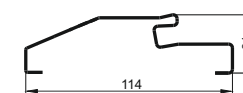

aluminiowy

Próg aluminiowy P11 60 zł

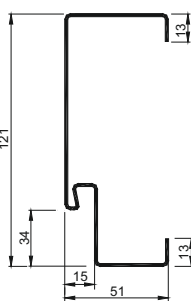
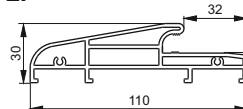

Ościeżnica KMT 15CP / 15C 314 zł / 349 zł

- Wykonanie:
- szerokość - "80", "90", "100"
 - blacha stalowa gr. 1,5 mm
 - pokrycie: laminat drewnopodobny
 - naroża ościeżnicy zaciskane
 - trzy zawiasy płytkowe klasy B15
 - trzy otwory na bolce
 - 9 uchwytów do mocowania
 - uszczelka EPDM
 - inne dodatki - śruby, zaślepki,
 - dodatkowe wzmocnienia
 - regulacja zamka



Kolory:

- złoty dąb
- mahoń
- orzech jasny
- orzech ciemny
- orzech włoski
- wenge
- biały
- winchester
- antrycyt
- grafit metalik
- dąb ciemny
- szary
- dąb bielony
- metbrush



stalowy

Próg ze stali nierdzewnej P15 60 zł

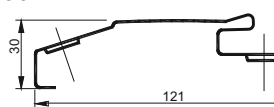

aluminiowy

Próg aluminiowy P15 60 zł

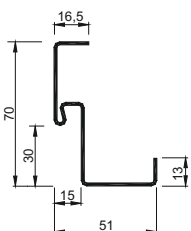
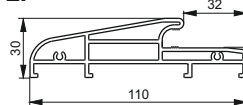

Ościeżnica KMT 7PL 160 zł

- Wykonanie:
- szerokość - "70", "80", "90", "100"
 - blacha stalowa gr. 1,5 mm
 - pokrycie: fosforanowanie, pasywacja farba poliestrowa proszkowa
 - naroża ościeżnicy skręcane
 - trzy zawiasy wkręcane
 - 12 uchwytów do mocowania
 - uszczelka EPDM
 - inne dodatki - śruby, zaślepki
 - wysokość do zalania w posadzce



Kolory:

- brąz
- popiel
- biała



Próg ze stali nierdzewnej uniwersalny 50 zł

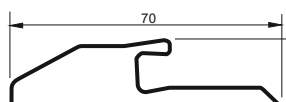

- blacha nierdzewna
- uszczelka gumowa z dodatkiem elastomeru
- inne dodatki - kołki rozporowe, podkładka pod próg.

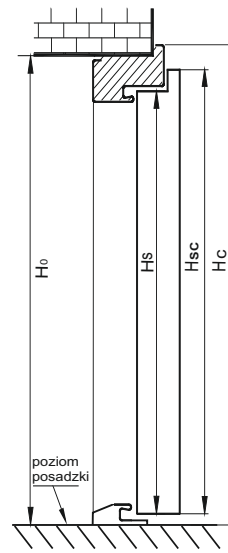
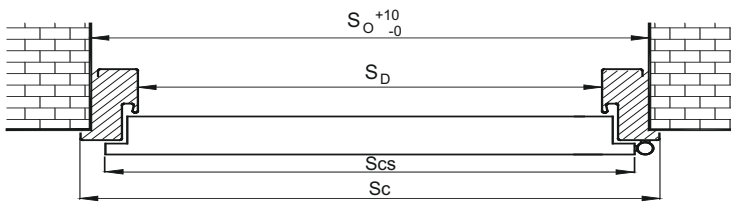

Skrzydła KMT (za wyjątkiem p.poż.)				N (dostępne w KMT Classic KMT Plus 54)		p.poż.		
parametry	"70"	"80"	"90"	"100"	"80"N	"90"N	"80"	"90"
wysokość w przyldze Hs	2010	2010	2010	2010	2010	2010	2020	2020
wysokość całkowita Hsc	2025	2025	2025	2025	2025	2025	2035	2035
szerokość całkowita Scs	750	850	950	1050	805	905	850	950

OŚCIEŻNICE NAROŻNE																	
parametry	KMT 7 PL				KMT 10CP, KMT 10C			KMT 10N		KMT 10CP			KMT 11CP, KMT 11C			KMT 11N	
	"70"	"80"	"90"	"100"	"80"	"90"	"100"	"80"N	"90"N	"110"	"120"	"130"	"80"	"90"	"100"	"80"N	"90"N
wysokość całkowita Hc	2090	2090	2090	2090	2075	2075	2075	2075	2075	2075	2075	2075	2075	2075	2075	2075	2075
szerokość w świetle Sd	700	800	900	1000	800	900	1000	755	855	1100	1200	1300	800	900	1000	755	855
szerokość całkowita Sc	800	900	1000	1100	900	1000	1100	855	955	1200	1300	1400	900	1000	1100	855	955
zalecana wys. otworu Ho	do zalania w posadzce 30mm				na gotową posadzkę przewidziano luz 5mm												
	2065	2065	2065	2065	2065	2065	2065	2065	2065	2065	2065	2065	2065	2045	2045	2045	2045
zalecana szer. otworu So	745	845	945	1045	880	980	1080	825	925	1180	1280	1380	850	950	1050	790	890

OŚCIEŻNICE SYMETRYCZNE											
parametry	KMT 15CP, KMT 15C			KMT 15CP			KMT 15 p.poż.		TERMA do PLUS 54, PLUS 75, PLUS 75 passive		
	"80"	"90"	"100"	"110"	"120"	"130"	"80"	"90"	"80"	"90"	"100"
wysokość całkowita Hc	2075	2075	2075	2075	2075	2075	2085	2085	2075	2075	2075
szerokość w świetle Sd	800	900	1000	1100	1200	1300	800	900	800	900	1000
szerokość całkowita Sc	900	1000	1100	1200	1300	1400	900	1000	900	1000	1100
zalecana wys. otworu Ho	na gotową-posadzkę przewidziano luz 5mm										
	2080	2080	2080	2080	2080	2080	2090	2090	2080	2080	2080
zalecana szer. otworu So	910	1010	1110	1210	1310	1410	910	1010	910	1010	1110

OŚCIEŻNICA DREWNIANO-ALUMINIOWA		
PASSIVE		
"80"	"90"	"100"
2075	2075	2075
800	900	1000
904	1004	1104
2080	2080	2080
915	1015	1115

OŚCIEŻNICE ALUMINIOWE UWAGA! Nie dotyczy naświetli (patrz str. 60)																		
parametry	ENERGY 60			ENERGY 60 do drzwi z dostawką otwieraną						ENERGY 90			ENERGY 90 do drzwi z dostawką otwieraną					
	"80"	"90"	"100"	"110" 80+30	"120" 80+40	"120" 90+30	"130" 90+40	"130" 100+30	"140" 100+40	"80"	"90"	"100"	"110" 80+30	"120" 80+40	"120" 90+30	"130" 90+40	"130" 100+30	"140" 100+40
wysokość całkowita Hc	2072	2072	2072	2072	2072	2072	2072	2072	2072	2075	2075	2075	2075	2075	2075	2075	2075	2075
szerokość w świetle Sd	800	900	1000	1100	1200	1200	1300	1300	1400	800	900	1000	1100	1200	1200	1300	1300	1400
szerokość całkowita Sc	917	1017	1117	1217	1317	1317	1417	1417	1517	917	1017	1117	1222	1322	1322	1422	1422	1522
zalecana wys. otworu Ho	na gotową posadzkę przewidziano luz 8mm									na gotową posadzkę przewidziano luz 5mm								
	2080	2080	2080	2080	2080	2080	2080	2080	2080	2080	2080	2080	2080	2080	2080	2080	2080	2080
zalecana szer. otworu So	930	1030	1130	1230	1330	1330	1430	1430	1530	930	1030	1130	1230	1330	1330	1430	1430	1530

OŚCIEŻNICE ALUMINIOWE UWAGA! Nie dotyczy naświetli (patrz str. 60)													
parametry	ENERGY 60, ENERGY 90 do drzwi z dostawką stałą						ENERGY 60, ENERGY 90 do drzwi z 2 dostawkami stałymi						
	"110" 80+30	"120" 80+40	"120" 90+30	"130" 90+40	"130" 100+30	"140" 100+40	"140" 30+80+30	"150" 30+90+30	"160" 40+80+40	"160" 30+100+30	"170" 40+90+40	"180" 40+100+40	
wysokość całkowita Hc	ENERGY 60: 2072			ENERGY 90: 2075			ENERGY 60: 2072			ENERGY 90: 2075			
szerokość w świetle Sd	800	800	900	900	1000	1000	800	900	800	1000	900	1000	
szerokość całkowita Sc	1277	1377	1377	1477	1477	1577	1637	1737	1837	1837	1937	2037	
zalecana wys. otworu Ho	na gotową posadzkę przewidziano luz: ENERGY 90 - 5mm; ENERGY 60 - 8mm												
	2080	2080	2080	2080	2080	2080	2080	2080	2080	2080	2080	2080	
zalecana szer. otworu So	1300	1400	1400	1500	1500	1600	1660	1760	1860	1860	1960	2060	

UWAGA! Każde docięcie drzwi od dołu powoduje zmianę w wyglądzie wyrobu.

Cennik nie stanowi oferty w rozumieniu prawa. Załączone dane mają charakter informacyjny. Producent zastrzega sobie prawo do zmian.



BRAMY GARAŻOWE

KATALOG WYROBÓW



LIDER RYNKU STOLARKI 2017

LUTY 2018



DRZWI STALOWE

KATALOG WYROBÓW



LIDER RYNKU STOLARKI 2017

Marzec 2018



OFERTA SKRÓCONA

DRZWI STALOWE • BRAMY GARAŻOWE



Czerwiec 2017

Ud od 0,57



Lider rynku stolarki 2017 wg forum

Lider rynku stolarki 2016 wg forum

Lider rynku stolarki 2015 wg forum

Lider rynku stolarki 2014 wg forum



Gepard Biznesu 2010



PRODUCENT:

KRAT-MET 76-251 Kobylnica, ul. Witosa 21
tel. (0 59) 842 91 51; 842 99 71
fax: (0 59) 841 55 35
e-mail: biuro@kmt-stal.pl

więcej na stronie: www.kmt.com.pl



PRODUCENT:

TERMA 76-200 Słupsk, ul. Poznańska 42A
tel. (0 59) 841 44 34; (0 59) 841 32 68
fax: (0 59) 841 32 39
e-mail: terma@terma.pl

więcej na stronie: www.kmt.com.pl